

# Manual de usuario de la DomeCam Mini HL

Actualizado August 14, 2025



La DomeCam Mini HL es una cámara IP de seguridad cableada con IA e iluminación híbrida que mejora la calidad de imagen por la noche. En modo nocturno normal, la cámara utiliza iluminación IR. Cuando se detecta movimiento, la DomeCam Mini HL enciende instantáneamente la luz blanca para resaltar los colores de los objetos. La cámara cuenta con detección de movimiento y reconocimiento de objetos y permite a los usuarios ver vídeos archivados y transmisiones en directo. La cámara está diseñada para su instalación en exteriores e interiores.

La cámara se conecta al sistema a través de Ethernet. Los vídeos grabados se pueden almacenar en un Ajax [NVR](#) añadido a la misma red, o en una tarjeta de memoria instalada en la cámara.

La cámara está disponible en varias versiones:

- DomeCam Mini HL (5 Mp/2.8 mm);
- DomeCam Mini HL (5 Mp/4 mm);
- DomeCam Mini HL (8 Mp/2.8 mm);

- **DomeCam Mini HL (8 Mp/4 mm).**

## [Comprar la DomeCam Mini HL](#)



También hay disponibles versiones de cámaras con otras carcasas. Todas las cámaras Ajax están [disponibles aquí](#).

## Elementos funcionales

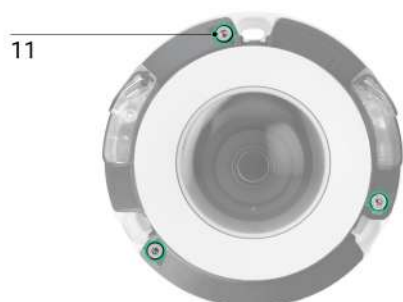
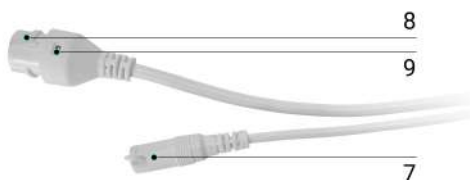

- 1. Cubierta de plástico.**
- 2. LED blanco e IR. Se utilizan para grabar vídeos en la oscuridad y en condiciones de poca luz.**
- 3. Cubierta protectora transparente para la lente.**
- 4. Carcasa de la cámara.**
- 5. Cable con conectores.**
- 6. Código QR con el ID del dispositivo. Se utiliza para añadir la cámara a un espacio.**
- 7. Conector de alimentación.**
- 8. Conector Ethernet.**
- 9. Indicador LED.**
- 10. Orificios para fijar la cámara a la superficie.**
- 11. Tornillos para fijar la carcasa de la cámara. Se pueden desatornillar con una llave hexagonal (Ø 2.5 mm) suministrada.**
- 12. Botón de restablecimiento con indicador LED.**
- 13. Ranura para tarjeta microSD.**
- 14. Carcasa del objetivo de la cámara.**
- 15. Tornillos para fijar la carcasa del objetivo de la cámara.**
- 16. Lente de la cámara.**
- 17. Micrófono.**

## **Principio de funcionamiento**

**La DomeCam Mini HL es una cámara IP que utiliza inteligencia artificial (IA) para el reconocimiento de objetos. Sus algoritmos pueden identificar objetos en movimiento, distinguiendo entre personas, animales o vehículos.**

**El dispositivo cuenta con iluminación híbrida, que combina luz infrarroja y luz blanca para garantizar imágenes de alta calidad en cualquier condición de iluminación. La DomeCam Mini HL cambia automáticamente entre luz IR y blanca en función de la escena, ofreciendo imágenes nítidas en blanco y negro**

con poca luz y proporcionando fotos en color cuando se detecta movimiento o se requiere iluminación adicional. La cámara también ajusta la intensidad de la luz en tiempo real para evitar la sobreexposición, garantizando una visibilidad clara de los objetos cercanos y lejanos.



La DomeCam Mini HL tiene un índice de protección IP65, lo que la hace adecuada para su instalación en exteriores. Su robusta carcasa metálica protege el dispositivo contra el sabotaje.

Puede instalar una tarjeta microSD con una capacidad de memoria de 32 GB a 256 GB (no incluida en el kit completo de la cámara). La tarjeta de memoria debe ser V30 o más rápida. Además, el dispositivo puede funcionar sin tarjeta de memoria o mediante NVR.



Con la calculadora de almacenamiento de vídeo, puede calcular la capacidad de almacenamiento necesaria del NVR o de la cámara y el tiempo de grabación estimado en función de los parámetros de transmisión de vídeo.

La DomeCam Mini HL le permite:

1. Ver el vídeo en tiempo real con la posibilidad de aumentarlo para verlo más de cerca.
2. Acceder a los vídeos archivados, navegando por ellos en función de la cronología de grabación y del calendario (esta función está disponible si la tarjeta de memoria microSD está instalada en la cámara, o si está conectada a un NVR con un disco duro instalado).
3. Configurar las zonas de detección de movimiento y ajustar el nivel de sensibilidad.
4. Visualizar el Mural de vídeo que combina imágenes de todas las cámaras conectadas.
5. Acceder rápidamente al control de los dispositivos de automatización desde el menú del reproductor de vídeo de las cámaras.
6. Crear escenarios de vídeo para que, en caso de activación del detector de seguridad, se envíe un vídeo corto desde la cámara seleccionada a la app Ajax.

7. **Descargar los fragmentos necesarios de grabaciones de vídeo desde el repositorio a smartphones o PC (esta función está disponible si hay una tarjeta de memoria microSD instalada en la cámara, o si está conectada a un NVR con un disco duro instalado).**
8. **Configurar la conexión vía ONVIF para integrar el dispositivo con sistemas de gestión de vídeo (VMS) como Milestone, Genetec, Axxon y Digifort.**



Los fragmentos de grabación de vídeo descargados de la DomeCam Mini HL tienen la firma digital Ajax que verifica la integridad del vídeo exportado. Para verificar la autenticidad de las grabaciones de vídeo descargadas, utilice la herramienta Ajax Media Player.

[Más información sobre Ajax Media Player](#)

[Cómo descargar vídeos del repositorio en apps Ajax](#)

[Cómo configurar el acceso temporal al vídeo de la cámara](#)

**Un administrador o un PRO con permisos para configurar el sistema puede establecer una conexión vía ONVIF en las apps [Ajax PRO Desktop](#) y [Ajax Desktop](#).**

[Cómo configurar la autorización ONVIF](#)

## Escenarios de vídeo

**El sistema Ajax ofrece la posibilidad de utilizar cámaras IP para la verificación de alarmas. Los escenarios de vídeo permiten confirmar las alarmas con el vídeo correspondiente de las cámaras instaladas en la instalación.**

**Las cámaras se pueden configurar para reaccionar ante las alarmas de un solo dispositivo, de múltiples o de todos los dispositivos conectados. Los detectores combinados pueden registrar varios tipos de alarmas, lo que permite configurar sus reacciones a una amplia gama de tipos de alarma, ya sea una sola, varias o todas.**

[Más información](#)

También puede configurar las sirenas para que se activen cuando se detecte movimiento o un objeto específico reconocido por la IA. Cuando los dispositivos de vídeo detectan movimiento o un objeto específico reconocido por la IA, el sistema activa automáticamente las sirenas añadidas al hub para desencadenar una alarma.

Más información

## Mural de vídeo

El usuario puede gestionar los vídeos en la pestaña Mural de vídeo , accesible una vez añadida al menos una cámara. Esta función garantiza un acceso rápido a todas las cámaras conectadas, que se muestran en función de los ajustes de privacidad.

En las apps móviles Ajax, puede:

1. Cambiar entre cámaras.
2. Buscar la cámara necesaria por su nombre.
3. Gestionar una cámara PTZ.

En Ajax PRO Desktop, puede:

1. Cambiar entre cámaras.
2. Buscar la cámara necesaria por su nombre.
3. Organizar las cámaras por estancia, NVR o grupo.
4. Gestionar una cámara PTZ.
5. Guardar diseños personalizados para visualizar el vídeo de las cámaras.
6. Cambiar el orden en el que se muestra el vídeo de la cámara.
7. Crear plantillas para visualizar vídeos en un diaporama.



Cómo utilizar el widget de mural de vídeo en Ajax PRO Desktop

Qué atajos de teclado están disponibles en Ajax PRO Desktop

## Zonas de privacidad

El sistema permite ocultar partes de la imagen. Por ejemplo, si un área sensible o un objeto está a la vista, se puede grabar la actividad a su alrededor sin revelar su contenido configurando la zona adecuada. No se detectará ni grabará ningún movimiento u objeto en la zona de privacidad.

Para ello, en las apps Ajax:

1. Vaya a la pestaña Dispositivos .
2. Seleccione la cámara de la lista. Opcionalmente, si la cámara está conectada al grabador de vídeo, busque NVR, pulse Cámaras y seleccione la cámara.
3. Vaya a los estados del dispositivo pulsando sobre el ícono del engranaje .
4. Pulse de nuevo el icono del engranaje  para abrir la Configuración.
5. Seleccione el menú Zonas de privacidad.
6. Abra el menú Configurar zonas de privacidad y seleccione la zona necesaria.

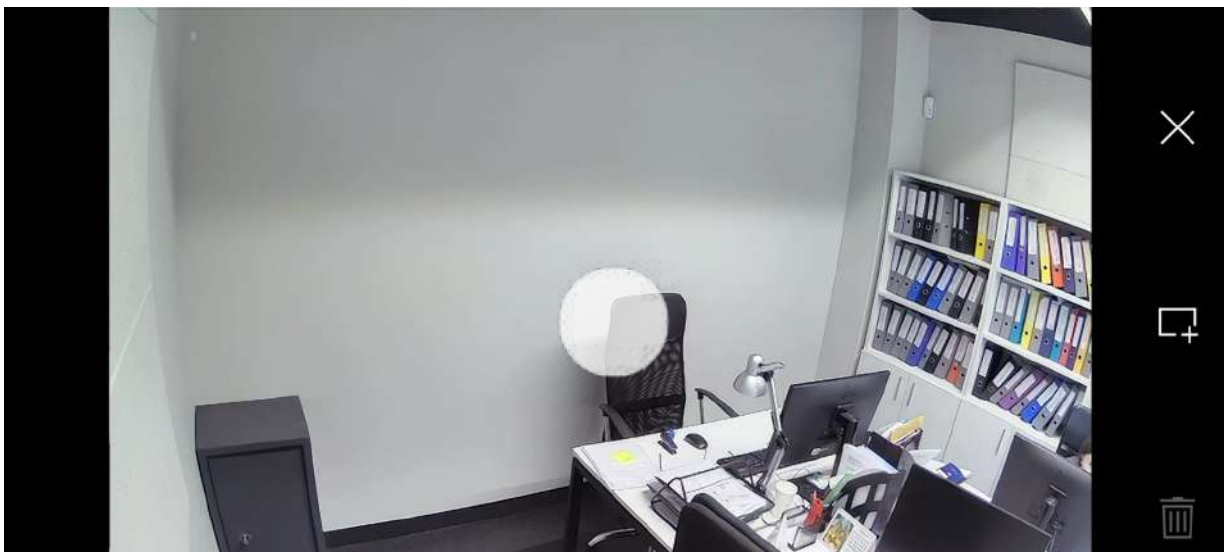



0:00 / 0:09

7. Pulse sobre el icono  y vuelva a los ajustes de la cámara.

El usuario puede crear hasta cuatro zonas privadas.

# Actualización del firmware

Si hay disponible una nueva versión de firmware para la DomeCam Mini HL, el icono  aparece en las [apps Ajax](#) en la pestaña Dispositivos . Un administrador o un PRO con acceso a la configuración del sistema puede iniciar una actualización a través de los [estados](#) o [configuración del dispositivo](#). Siga las instrucciones en pantalla para actualizar el firmware correctamente.

## Seleccionar el lugar de instalación



Al elegir el lugar óptimo para instalar la DomeCam Mini HL, tenga en cuenta el ángulo de visión de la cámara y cualquier obstáculo potencial que pueda obstruir su vista.

[Cómo instalar una cámara Ajax para un mejor reconocimiento de la IA](#)

[Cómo instalar las cámaras DomeCam](#)

Al diseñar el proyecto del sistema de seguridad para su instalación, siga las recomendaciones de colocación del dispositivo. El sistema de seguridad debe ser diseñado e instalado por profesionales. [Aquí encontrará una lista de partners recomendados.](#)

Dónde no deberá instalar la cámara



1. En interiores o exteriores donde los niveles de temperatura y de humedad no coincidan con los parámetros de funcionamiento especificados.
2. En lugares donde objetos o estructuras puedan obstruir la vista de la cámara.
3. A plena luz o sobre objetos brillantes (por ejemplo, una pared blanca), ya que esto puede reducir la calidad de la imagen. La superficie brillante refleja la retroiluminación IR y ciega la cámara en la oscuridad.

## Instalación



Antes de instalar la DomeCam Mini HL, asegúrese de haber leído las recomendaciones de uso y de mantenimiento de la cámara y de haber elegido una ubicación óptima que cumpla los requisitos de este manual.

Tenga en cuenta que unas condiciones de instalación inadecuadas pueden provocar condensación o daños en el dispositivo.

**Al conectar la alimentación externa y utilizar la DomeCam Mini HL, siga las normas generales de seguridad eléctrica para el uso de aparatos eléctricos, así como los requisitos de las normas de seguridad eléctrica.**

Para instalar el dispositivo:

1. Conecte el cable Ethernet a la cámara. Si la cámara se alimenta por PoE, no será necesaria una alimentación externa; en caso contrario, conecte tanto la alimentación externa como el cable Ethernet.
2. Active la alimentación de la cámara. Una vez establecida la conexión de red, el indicador LED del conector del cable se iluminará en verde.
3. Añada la cámara al sistema.
4. Desconecte el cable Ethernet y la alimentación de la cámara.
5. Retire la cubierta de plástico.
6. Utilizando la llave hexagonal (Ø 2.5 mm) incluida en el kit, desatornille los tres tornillos que sujetan la carcasa de la cámara. Retire la carcasa de la cámara con la cubierta protectora

cámara con la cubierta protectora.

7. **Inserte una tarjeta microSD (no está incluida) en la ranura correspondiente.**
8. **Utilizando un destornillador, desatornille los dos tornillos que sujetan la carcasa del objetivo de la cámara.**
9. **Ajuste la posición del objetivo dentro de la carcasa del objetivo de la cámara. Apriete los dos tornillos que sujetan la carcasa del objetivo de la cámara.**
10. **Monte la carcasa de la cámara y apriete los tres tornillos que la sujetan con la llave hexagonal (Ø 2.5 mm) suministrada.**
11. **Utilizando la plantilla de instalación, marque los puntos de perforación en la superficie donde tiene previsto montar la cámara. Fije la plantilla al lugar de instalación seleccionado con cinta adhesiva y taladre tres orificios según indicado en la plantilla.**
12. **Pase el cable y fije la cámara a la superficie con los tornillos suministrados.**



13. **Instale la cubierta de plástico.**
14. **Conecte el cable Ethernet a la cámara. Instale un conector estanco si la cámara se utiliza en exteriores o interiores donde la humedad supera los parámetros de funcionamiento.**



**15. Si la cámara no se alimenta a través de PoE, conecte una alimentación externa a la cámara.**



Los parámetros eléctricos recomendados para la fuente de energía externa son 12 V $\pm$  20% con una corriente de al menos 1 A.

**16. Active la alimentación de la cámara. Una vez establecida la conexión de red, el indicador LED se iluminará en verde.**

**17. Asegúrese de que el objetivo de la cámara está orientado hacia la zona protegida. Si es necesario, ajuste la posición del objetivo retirando la carcasa de la cámara y girando el objetivo dentro de la carcasa del objetivo.**

### Cómo ajustar la posición del objetivo de la DomeCam Mini



Después de añadir la DomeCam Mini HL al sistema, formatee la tarjeta de memoria en los ajustes de la cámara.

## Añadir al sistema

### Antes de añadir el dispositivo

1. Instale una app Ajax.
2. Inicie sesión en su cuenta o cree una nueva.
3. Seleccione un espacio o cree uno nuevo.
4. Añada al menos una estancia virtual.
5. Asegúrese de que el espacio esté desarmado.



Solo un PRO o un administrador de espacio con permisos para configurar el sistema puede añadir el dispositivo al espacio.

## Tipos de cuentas y sus permisos

### Añadir al espacio

Añadir como dispositivo autónomo:    Añadir al NVR:

---

1. Abra la app Ajax. Seleccione un espacio al que desea añadir el dispositivo.
2. Vaya a la pestaña Dispositivos  y pulse Añadir dispositivo.
3. Escanee el código QR o introduzca manualmente el ID del dispositivo. El código QR con el ID está ubicado en la carcasa del dispositivo. También se duplica en el embalaje del dispositivo.



4. Asigne un nombre al dispositivo.
5. Seleccione una estancia virtual y un grupo de seguridad (si el Modo Grupo está activado).
6. Pulse Añadir dispositivo para continuar.
7. Espere a que la DomeCam Mini HL establezca la conexión. Una vez conectada, verá la transmisión en directo del dispositivo.
8. Pulse Finalizar para añadir el dispositivo.

**El dispositivo conectado aparecerá en la lista de dispositivos en la app Ajax.**

**Tenga en cuenta que la DomeCam Mini HL solo es compatible con un espacio. Para conectar el dispositivo al nuevo espacio, elimínelo de la lista de dispositivos del antiguo. Este proceso de eliminación debe realizarse manualmente en una app Ajax.**



**Puede calcular el número de cámaras y NVR que se pueden añadir al espacio utilizando la [calculadora de dispositivos de vídeo](#).**

## Vinculación con un Ajax NVR

**Si la DomeCam Mini HL ya se ha añadido al espacio como dispositivo autónomo, puede vincularla fácilmente con un Ajax NVR. Si no es así, consulte la sección [Añadir al espacio](#) para saber cómo añadir la DomeCam Mini HL al NVR o como dispositivo autónomo.**

**Para vincular la DomeCam Mini HL con el NVR, en una app Ajax:**

- 1. Vaya a la pestaña Dispositivos .**
- 2. Seleccione el NVR de la lista y pulse Cámaras.**
- 3. Pulse Añadir cámara y espere hasta que finalice la exploración de la red y se muestren los dispositivos disponibles conectados a la red local.**



**Tenga en cuenta que la DomeCam Mini HL debe estar conectada a la misma red local que el NVR.**

- 4. Seleccione el dispositivo.**
- 5. Asigne un nombre al dispositivo, seleccione una estancia virtual y un grupo y luego, pulse Finalizar.**
- 6. Espere a que el sistema añada el dispositivo y pulse Cerrar.**

**El dispositivo aparecerá en la lista de cámaras del NVR en una app Ajax.**

# Restablecer la configuración por defecto

Para restablecer la configuración por defecto de la cámara:

1. **Apague la cámara desconectando la alimentación externa o el cable Ethernet (si se alimenta por PoE).**
2. **Mantenga pulsado el botón de restablecimiento.**



3. **Manteniendo pulsado el botón de restablecimiento, alimente la cámara y espere hasta que el indicador LED del botón se ilumine en morado. Tardará unos 50 segundos.**



El indicador LED del botón se ilumina en azul durante 20 segundos después de alimentar la cámara con el botón de restablecimiento pulsado. Luego se apaga durante 30 segundos y se ilumina en morado. Esto significa que la cámara ha sido restaurada a los ajustes por defecto.

4. **Suelte el botón.**



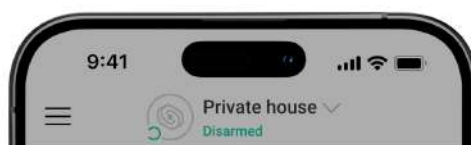

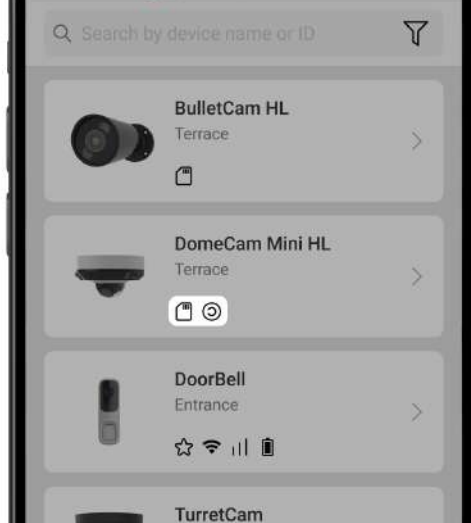





## Iconos







Los iconos en la app muestran algunos de los estados del dispositivo. Para acceder a ellos:

1. Seleccione un espacio en la app Ajax.
2. Vaya a la pestaña Dispositivos .
3. Busque DomeCam Mini HL en la lista.



Ícono	Significado
	Los servicios extra están activados en función de la suscripción. <u>Más información</u>
	El dispositivo funciona en Modo Noche. <u>Más información</u>
	La tarjeta microSD no está instalada.
	La tarjeta microSD está instalada.
	Se ha detectado un fallo de funcionamiento de la tarjeta microSD. Se recomienda formatear la tarjeta microSD.
	Se está formateando la tarjeta microSD.
	Nueva versión de firmware disponible.
	Actualización de firmware en curso: descargando/instalando la última versión.
	Se ha detectado un error durante la actualización del firmware.
	

Offline	El dispositivo ha perdido la conexión con el servidor Ajax Cloud.
	<p>La conexión del dispositivo vía ONVIF está activada.</p> <p><u>Más información</u></p>
	No hay acceso para ver el vídeo del dispositivo.

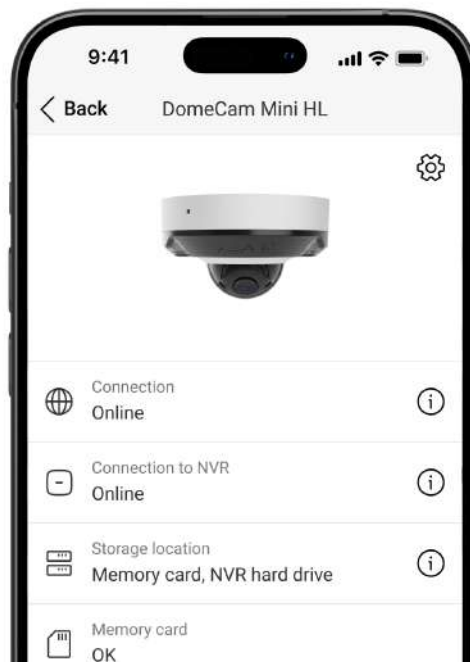
## Estados





Los estados muestran información sobre el dispositivo y sus parámetros de funcionamiento. Puede encontrar los estados de la DomeCam Mini HL en las apps Ajax:

1. Vaya a la pestaña Dispositivos .
2. Seleccione la DomeCam Mini HL en la lista. Opcionalmente, si la cámara está conectada al grabador de vídeo, busque NVR, pulse Cámaras y seleccione DomeCam Mini HL.
3. Vaya a los estados del dispositivo pulsando sobre el ícono del engranaje .

Parámetro	Significado
-----------	-------------



<b>Servicios extra</b>	<p>El campo está disponible en las <a href="#">apps Ajax PRO</a> y se muestra cuando hay servicios extra disponibles o activados para el dispositivo según la suscripción.</p> <p>Pulsar sobre el campo muestra la información sobre los servicios asignados y los contactos de la empresa que los presta.</p> <p><a href="#">Más información</a></p>
<b>Fallo de funcionamiento</b>	<p>Al pulsar sobre , se abre la lista de fallos de funcionamiento del dispositivo.</p> <p>El campo solo se muestra si se detecta un fallo de funcionamiento.</p>
<b>Actualización del firmware</b>	<p>El campo se muestra cuando la actualización del firmware está disponible:</p> <ul style="list-style-type: none"><li>• Nueva versión de firmware disponible: el nuevo firmware está disponible para su descarga e instalación.</li><li>• Descargando...: la descarga del firmware está en curso. Se muestra como porcentaje.</li><li>• Instalando...: se está instalando el firmware.</li><li>• No se ha podido actualizar el firmware: no se ha podido instalar el nuevo firmware.</li></ul> <p>Al pulsar sobre , se abre más información sobre la actualización del firmware del dispositivo.</p>
<b>Conexión</b>	<p>Estado de la conexión a Internet del dispositivo a través de Ethernet:</p> <ul style="list-style-type: none"><li>• En línea: la cámara está conectada a la red. Estado normal.</li><li>• Sin conexión: la cámara no está conectada a la red. Compruebe su conexión cableada a Internet.</li></ul> <p>Al pulsar sobre el icono , se muestran los parámetros de la red.</p>

<b>Conexión al NVR</b>	<p>Se muestra si la cámara está conectada al NVR.</p> <p><b>Estado de la conexión del dispositivo al NVR:</b></p> <ul style="list-style-type: none"><li>• <b>En línea:</b> la cámara está conectada a la red a través del NVR. Estado normal.</li><li>• <b>Sin conexión:</b> la cámara no está conectada a la red a través del NVR. Compruebe su conexión cableada a Internet.</li></ul> <p>Al pulsar sobre el icono ⓘ, se muestran los parámetros de la red.</p>
<b>Dirección de memoria</b>	<p><b>Muestra la lista de dispositivos de memoria conectados a la cámara:</b></p> <ul style="list-style-type: none"><li>• <b>Tarjeta de memoria:</b> los datos se almacenan en una tarjeta de memoria (no está incluida) instalada en la cámara.</li><li>• <b>Disco duro NVR:</b> los datos se graban en el disco duro del NVR.</li></ul> <p>Al pulsar sobre ⓘ, se muestra el modo de grabación y los parámetros de almacenamiento.</p>
<b>Tarjeta de memoria</b>	<p><b>Estado de la conexión de la tarjeta de memoria a la cámara:</b></p> <ul style="list-style-type: none"><li>• <b>OK:</b> la tarjeta de memoria se está comunicando con la cámara. Estado normal.</li><li>• <b>Error:</b> se ha producido un error en el funcionamiento de la tarjeta de memoria. Compruebe los detalles pulsando el icono ⓘ. Siga las instrucciones de la app.</li><li>• <b>No instalado:</b> la tarjeta de memoria no está instalada en la cámara.</li><li>• <b>Requiere formateo:</b> se recomienda formatear la tarjeta de memoria. Si la tarjeta de memoria contiene datos, se eliminarán permanentemente.</li></ul>

	<ul style="list-style-type: none"> <li>• Funciona con errores: la tarjeta de memoria tiene problemas. Pulse el botón de restablecimiento de la cámara o formatee la tarjeta de memoria.</li> <li>• Formateando...: se está formateando la tarjeta de memoria.</li> </ul>
<b>Resolución</b>	<b>Resolución actual de la cámara.</b>
<b>Tasa de fotogramas</b>	<b>La velocidad de fotogramas actual de la cámara.</b>
<b>Tasa de bits</b>	<b>Tasa de bits actual de la cámara.</b>
<b>Códec de vídeo</b>	<b>Códec de vídeo actual:</b> <ul style="list-style-type: none"> <li>• H.264</li> <li>• H.265</li> </ul>
<b>Detección de movimiento</b>	<b>Estado de la función de Detección de movimiento:</b> <ul style="list-style-type: none"> <li>• Activado</li> <li>• Desactivado</li> </ul>
<b>Detección de objetos</b>	<b>Estado de la función de Detección de objetos:</b> <ul style="list-style-type: none"> <li>• Humano</li> <li>• Mascota</li> <li>• Vehículo</li> <li>• Desactivado</li> </ul>
<b>Integración ONVIF</b>	<b>Muestra el estado actual de la integración ONVIF del dispositivo.</b>  <b>Este estado solo se muestra cuando la integración ONVIF está activada.</b>
	<b>Muestra el número de usuarios que tienen acceso para ver vídeos del dispositivo.</b>

<p><b>Permisos de visualización</b></p>	<p>Al pulsar sobre , se muestra la lista de usuarios, instaladores y empresas con acceso bajo determinadas condiciones.</p> <p>El estado no está disponible en las <a href="#">apps Ajax PRO</a>.</p>
<p><b>Tiempo de funcionamiento</b></p>	<p>Tiempo de funcionamiento de la cámara desde el último reinicio.</p>
<p style="text-align: center;"><b>Reacción ante alarmas</b></p>	
<p><b>Modo de funcionamiento</b></p>	<p><b>Muestra cómo reacciona el dispositivo ante las alarmas:</b></p> <ul style="list-style-type: none"> <li>• <b>Alarma instantánea:</b> el dispositivo armado reacciona inmediatamente ante una amenaza y activa la alarma.</li> <li>• <b>Entrada/salida:</b> cuando se establece un retardo, el dispositivo armado inicia la cuenta atrás y no provoca la alarma aunque se active hasta que termine la cuenta atrás.</li> <li>• <b>Follower:</b> el dispositivo sigue los retardos de los detectores de Entrada/Salida. Sin embargo, cuando el Follower se activa por sí solo, el dispositivo provocará inmediatamente una alarma.</li> </ul>
<p><b>Retardo al entrar</b></p>	<p>El retardo al entrar (retardo de activación de la alarma) es el tiempo que tiene el usuario para desarmar el sistema de seguridad después de entrar en las instalaciones.</p> <p><a href="#">Más información</a></p>
<p><b>Retardo al salir</b></p>	<p>El retardo al salir (retardo de armado) es el tiempo que tiene el usuario para salir de las instalaciones después de armar el sistema.</p> <p><a href="#">Más información</a></p>
<p><b>Armado en Modo Noche</b></p>	<p>Cuando esta opción está habilitada, el dispositivo cambiará al modo armado cuando el sistema esté en Modo Noche.</p> <p><a href="#">Más información</a></p>

	<a href="#">Mas informacion</a>
<b>Retardo al entrar en Modo Noche</b>	<p>Tiempo de retardo al entrar en Modo Noche. El retardo al entrar (retardo de activación de la alarma) es el tiempo que tiene el usuario para desarmar el sistema de seguridad después de entrar en las instalaciones.</p> <p><a href="#">Más información</a></p>
<b>Retardo al salir en Modo Noche</b>	<p>Tiempo de retardo al salir en Modo Noche. El retardo al salir (retardo de armado) es el tiempo que tiene el usuario para salir de las instalaciones después de armar el sistema.</p> <p><a href="#">Más información</a></p>
<b>Firmware</b>	<b>Versión del firmware del dispositivo.</b>
<b>ID dispositivo</b>	<b>ID del dispositivo. También está disponible en el código QR de la carcasa del dispositivo y su caja de embalaje.</b>

## Configuración

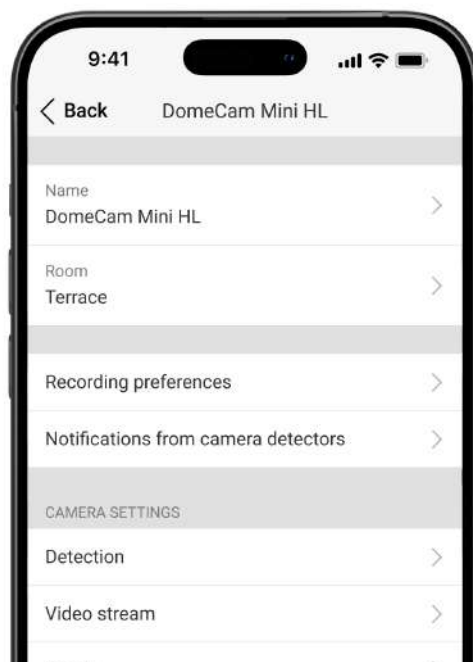

**Para cambiar la configuración de la cámara, en una app Ajax:**

1. Vaya a la pestaña Dispositivos .

2. Seleccione la DomeCam Mini HL en la lista. Opcionalmente, si la cámara está conectada al grabador de vídeo, busque NVR, pulse Cámaras y seleccione DomeCam Mini HL.

3. Vaya a los estados del dispositivo pulsando sobre el ícono del engranaje .

4. Vaya a la Configuración pulsando de nuevo el icono del engranaje .

5. Establezca los parámetros necesarios.

6. Pulse Atrás para guardar la nueva configuración.

Configuración	Significado
Nombre	<p>Nombre de la cámara. Se muestra en la lista de dispositivos, el texto de los SMS y las notificaciones en el historial de eventos.</p> <p>Para cambiar el nombre del dispositivo, pulse sobre el campo de texto.</p> <p>El nombre puede contener hasta 12 caracteres cirílicos o hasta 24 caracteres latinos.</p>
Estancia	<p>Seleccionar la estancia virtual a la que está asignada la DomeCam Mini HL.</p> <p>El nombre de la estancia se muestra en el texto de los SMS y de las notificaciones en el historial de eventos.</p>
Preferencias de grabación	<p>Seleccionar el Modo de grabación para cada dispositivo de memoria:</p> <ul style="list-style-type: none"><li>• Por activación o por escenario</li><li>• Continuo</li><li>• Nunca</li></ul> <p>Seleccionar el modo armado en el que la cámara graba vídeo:</p>

	<ul style="list-style-type: none"><li>• Cuando esta armado</li><li>• Siempre</li></ul>
<b>Notificaciones de detectores de cámara</b>	<p>Abre un menú con los ajustes de Notificaciones de detectores de cámara.</p> <p><a href="#"><u>Más información</u></a></p>
<b>Detección</b>	<p>Abre el menú con los parámetros de Detección.</p> <p><a href="#"><u>Más información</u></a></p>
<b>Flujo de vídeo</b>	<p>Abre el menú con los parámetros de Flujo de vídeo.</p> <p><a href="#"><u>Más información</u></a></p>
<b>Imagen</b>	<p>Abre el menú con los parámetros de Imagen.</p> <p><a href="#"><u>Más información</u></a></p>
<b>Audio</b>	<p>Configurar la grabación y reproducción de audio.</p> <ul style="list-style-type: none"><li>• Grabación y reproducción de audio: actívalo para ver y grabar vídeos con audio.</li><li>• Códec de audio.</li><li>• Tasa de bits.</li><li>• Frecuencia de muestreo.</li><li>• Ganancia del micrófono: configure el nivel de sensibilidad del micrófono en función del lugar de instalación.</li></ul>
<b>Zonas de privacidad</b>	<p>Permite al usuario seleccionar zonas que no se muestran en el vídeo de la cámara. En su lugar, el usuario ve un rectángulo negro.</p> <p><a href="#"><u>Más información</u></a></p>
	<p>Abre el menú con los parámetros de Reacción</p>

<p><b>Reacción ante alarmas</b></p>	<p>ante alarmas.</p> <p><b><u>Más información</u></b></p>
<p><b>Actualización del firmware</b></p>	<p><b>Cambia el dispositivo al modo de actualización de firmware si hay una nueva versión disponible.</b></p> <p><b><u>Más información</u></b></p>
<p><b>Conexión</b></p>	<p><b>Seleccionar el tipo de conexión de la cámara al servicio Ajax Cloud a través de Ethernet.</b></p> <p><b>Tipos de conexión disponibles:</b></p> <ul style="list-style-type: none"> <li>• DHCP</li> <li>• Estático</li> </ul>
<p><b>Tarjeta de memoria</b></p>	<p><b>Seleccionar la capacidad máxima del repositorio. Se puede establecer en el rango de 1 a 360 días o puede ser ilimitada.</b></p> <p><b>Permite al usuario formatear la tarjeta de memoria.</b></p>
<p><b>Servicio</b></p>	<p><b>Abre el menú con los ajustes de Servicio.</b></p> <p><b><u>Más información</u></b></p>
<p><b>Monitorización</b></p>	<div data-bbox="820 1608 1422 1751" style="border: 1px solid black; border-radius: 10px; padding: 10px; margin-bottom: 10px;"> <p> <b>El parámetro está disponible en las <u>apps Ajax PRO</u>.</b></p> </div> <p><b>Permite a un PRO con permisos para configurar el sistema establecer:</b></p> <ul style="list-style-type: none"> <li>• <b>Número de zona para eventos de CRA: identificador único del dispositivo en los eventos que notifica a la CRA.</b></li> <li>• <b>Enviar eventos sobre detecciones a la CRA: si el dispositivo enviará notificaciones</b></li> </ul>



	<p>El dispositivo envía una notificación sobre detección de movimiento o de objetos a la CRA.</p>
<b>Reportar un problema</b>	<p>Permite al usuario describir un problema y reportarlo.</p>
<b>Guía del usuario</b>	<p>Abre el manual de usuario de la cámara.</p>
<b>Desvincular del NVR</b>	<p>Desvincula el dispositivo del NVR al que estaba vinculado.</p> <p>La opción está disponible si el dispositivo está vinculado con el NVR.</p>
<b>Eliminar dispositivo</b>	<p>Borra todos los ajustes del dispositivo y elimina el dispositivo del espacio. Además, desvincula el dispositivo del NVR y del hub si dicha conexión estaba configurada.</p>

## Notificaciones de detectores de cámara

Configuración	Significado
<b>Notificar si se detecta</b>	<p>El usuario puede seleccionar el tipo de objeto o movimiento y, cuando se reconoce, se recibe una notificación y se activan las sirenas:</p> <ul style="list-style-type: none"> <li>• Humano</li> <li>• Mascota</li> <li>• Vehículo</li> <li>• Cualquier movimiento (por análisis de fotogramas)</li> </ul> <p>Tenga en cuenta que los tipos de objeto o movimiento correspondientes deben estar activados en los parámetros de Detección.</p> <p>Para especificar si la detección de movimiento debe activar las sirenas, pulse sobre el tipo de objeto o movimiento necesario y habilite la opción de Activar las sirenas en caso de detección.</p>



**La función está disponible cuando la cámara y al menos una sirena están añadidas a un hub Ajax con OS Malevich 2.31 y versiones posteriores.**

### Más información

#### **Cuándo notificar**

**Seleccionar el modo en que la cámara envía notificaciones:**

- Cuando la cámara está armada
- Siempre

#### **Retardo e intervalo de notificación**

#### **Intervalo en el informe de eventos similares**

**Seleccionar el intervalo de tiempo para informar de eventos similares: de 30 segundos a 8 horas.**

**El intervalo por defecto es de 3 minutos.**

**El tiempo seleccionado se aplica a cada tipo de detección por separado y ayuda a evitar la repetición de la información del mismo motivo de activación.**

#### **Duración de la detección de objetos para la notificación**

**Seleccionar el tiempo que un objeto debe permanecer en el campo de visión de la cámara para que el sistema envíe una notificación sobre el objeto detectado. Los valores disponibles son Notificar instantáneamente o 2, 3, 4 o 5 segundos.**

**El tiempo por defecto es de 2 segundos.**

## **Parámetros de detección**

Configuración	Significado
<b>Detección de movimiento</b>	<p>Cuando la opción está habilitada, la cámara detecta el movimiento utilizando su software integrado.</p>
<b>Analizar imagen</b>	<p>El algoritmo de software de análisis de imágenes que se utiliza para la detección de movimiento.</p> <p>La opción está disponible cuando la Detección de movimiento está activada.</p>
<b>Parámetros de detección de movimiento</b>	<p>Abre el menú con los parámetros de detección de movimiento:</p> <ul style="list-style-type: none"> <li>● <b>Ajustar zona de actividad:</b> define el área específica dentro del campo de visión en la que la cámara debe detectar movimiento.</li> <li>● <b>Umbral de sensibilidad:</b> define la sensibilidad del dispositivo al movimiento en la zona de actividad.</li> <li>● <b>Área ocupada por objetos detectables:</b> especifica el tamaño del área del campo de visión de la cámara que debe ocupar un objeto en movimiento para que se active el dispositivo.</li> </ul> <p>La opción está disponible cuando la Detección de movimiento está activada.</p>
<b>Detección de objetos</b>	<p>Cuando la opción está habilitada, la cámara identifica el tipo de objetos en movimiento mediante un algoritmo integrado. En el vídeo, las personas, las mascotas y los vehículos aparecen resaltados con rectángulos de colores.</p>
	<p>Abre el menú con los parámetros de detección de objetos:</p> <ul style="list-style-type: none"> <li>● <b>Ajustar zona de detección de objetos:</b> define el área específica dentro del campo de visión donde la cámara debe identificar el tipo de objetos en movimiento.</li> <li>● <b>Detección de humanos:</b> permite detectar personas en el vídeo.</li> </ul>

## Parámetros de detección de objetos

- **Detección de mascotas:** permite detectar mascotas en el vídeo.
- **Detección de vehículos:** permite detectar vehículos en el vídeo.
- **Umbral de sensibilidad:** define la precisión del reconocimiento de objetos. El parámetro está disponible para cada tipo de objeto.

La opción está disponible cuando la Detección de objetos está activada.

## Parámetros de transmisión de vídeo

**Configurar los parámetros para la corriente principal y la subcorriente.**

Configuración	Significado
<b>Corriente principal</b>	
<b>Códec de vídeo</b>	<b>Seleccionar el estándar de compresión de vídeo:</b> <ul style="list-style-type: none"><li>• H.264</li><li>• H.265</li></ul>
<b>Resolución</b>	<b>Seleccionar la resolución de la corriente principal (según el modelo de cámara):</b> <ul style="list-style-type: none"><li>• 1024 × 576</li><li>• 1920 × 1080</li><li>• 2304 × 1296</li><li>• 2560 × 1440</li><li>• 2592 × 1944</li><li>• 2880 × 1620</li></ul>

	<ul style="list-style-type: none"> <li>• 2944 × 1656</li> <li>• 3072 × 1728</li> <li>• 3840 × 2160</li> </ul>
<b>Tasa de fotogramas</b>	<b>Seleccionar la tasa de fotogramas: de 3 a 25 con un incremento de 1 fotograma/seg.</b>
<b>Tipo de tasa de bits</b>	<b>Seleccionar el tipo de tasa de bits:</b> <ul style="list-style-type: none"> <li>• Variable (VBR)</li> <li>• Constante (CBR)</li> </ul>
<b>Tasa de bits</b>	<b>Establecer la tasa de bits en kbit/seg.</b>
<b>Longitud del GOP</b>	<b>Seleccionar la longitud del GOP: de 1 a 250 con un incremento de 1 fotograma.</b>
<b>Calidad VBR / Calidad CBR</b>	<b>Seleccionar la calidad de compresión: de 0 a 100 con un incremento de 1.</b>
<b>Subcorriente</b>	
<b>Códec de vídeo</b>	<b>Seleccionar el estándar de compresión de vídeo:</b> <ul style="list-style-type: none"> <li>• H.264</li> <li>• H.265</li> </ul>
<b>Resolución</b>	<b>Seleccionar la resolución de la subcorriente:</b> <ul style="list-style-type: none"> <li>• 720 × 480</li> <li>• 720 × 576</li> <li>• 1024 × 576</li> </ul>
<b>Tasa de fotogramas</b>	<b>Seleccionar la tasa de fotogramas: de 3 a 25 con un incremento de 1 fotograma/seg.</b>
<b>Tipo de tasa de bits</b>	<b>Seleccionar el tipo de tasa de bits:</b> <ul style="list-style-type: none"> <li>• Variable (VBR)</li> </ul>

	<ul style="list-style-type: none"> <li>• Constante (CBR)</li> </ul>
<b>Tasa de bits</b>	<b>Establecer la tasa de bits en kbit/seg.</b>
<b>Longitud del GOP</b>	<b>Seleccionar la longitud del GOP: de 1 a 250 con un incremento de 1 fotograma.</b>
<b>Calidad VBR / Calidad CBR</b>	<b>Seleccionar la calidad de compresión: de 0 a 100 con un incremento de 1.</b>

## Parámetros de imagen

**Configurar la calidad de imagen de la cámara.**

Configuración	Significado
<b>Brillo</b>	<b>Ajustar el brillo de la imagen.</b>
<b>Saturación de color</b>	<b>Ajustar la saturación del color de la imagen.</b>
<b>Nitidez</b>	<b>Ajustar la nitidez de la imagen.</b>
<b>Contraste</b>	<b>Ajustar el contraste de la imagen.</b>
<b>Rotación imagen</b>	<p><b>Seleccionar la orientación de la imagen de la cámara.</b></p> <ul style="list-style-type: none"> <li>• <b>Vista por defecto:</b> la imagen de la cámara se muestra tal y como la capta el objetivo, sin rotar. Utilice esta opción si la cámara está instalada en la posición vertical estándar.</li> <li>• <b>180°:</b> la imagen de la cámara gira 180 grados. Utilice esta opción si la cámara está instalada boca abajo (por ejemplo, en el techo).</li> </ul>
<b>Amplio rango dinámico (WDR)</b>	<p><b>Activar o desactivar el WDR.</b></p> <p><b>Cuando el WDR está activado, ayuda a mejorar las imágenes de la cámara, con zonas demasiado oscuras o demasiado claras.</b></p>
	<b>Ajustar la exposición:</b>

<p><b>Estabilización de iluminación</b></p>	<ul style="list-style-type: none"> <li>• 1–2.9: ajustar los niveles WDR;</li> <li>• 3–5: activar y ajustar los niveles HDR.</li> </ul> <p>Este parámetro está disponible si está activado el Amplio rango dinámico (WDR).</p>
<p><b>Modo Día/Noche</b></p>	<p>Seleccionar el modo de visión de la cámara en función de las condiciones de luz:</p> <ul style="list-style-type: none"> <li>• Día: la retroiluminación IR está siempre apagada.</li> <li>• Noche: la retroiluminación IR está siempre encendida.</li> <li>• Auto: la retroiluminación IR cambia automáticamente según los ajustes del Umbral de iluminación para cambio de modo.</li> </ul>
<p><b>Condiciones de cambio de modo</b></p>	<p>Seleccionar las condiciones de conmutación entre los modos diurno y nocturno:</p> <ul style="list-style-type: none"> <li>• Más tarde a noche / Más temprano a día</li> <li>• Intermedio</li> <li>• Más temprano a noche / Más tarde a día</li> </ul> <p>Este parámetro está disponible si el Modo Día/Noche está establecido en Auto.</p>
<p><b>Iluminación de la escena</b></p>	<p>Seleccionar el modo de iluminación de la escena:</p> <ul style="list-style-type: none"> <li>• Desactivado: la cámara no utiliza ninguna iluminación integrada. El modo es adecuado para zonas bien iluminadas o cuando se utiliza iluminación externa.</li> <li>• Luz infrarroja: la cámara utiliza iluminación IR para capturar imágenes en blanco y negro en condiciones de poca luz. La luz IR es invisible para el ojo humano y no llama la atención.</li> <li>• LED blanco: la cámara utiliza un LED blanco</li> </ul>

	<p>visible para iluminar la escena. El modo proporciona vídeo en color por la noche y puede disuadir a los intrusos llamando la atención.</p> <ul style="list-style-type: none"><li>• Luz híbrida: la cámara funciona por defecto en el modo de Luz infrarroja. Cuando se activa la detección de objetos por IA, el LED blanco se enciende para proporcionar imágenes en color.</li></ul>
<b>Iluminación infrarroja (IR)</b>	<p><b>Ajustar la intensidad de la retroiluminación IR:</b></p> <ul style="list-style-type: none"><li>• Auto</li><li>• Personalizado</li></ul> <p>Este parámetro se utiliza para capturar imágenes nítidas en blanco y negro por la noche o con poca luz y garantiza la visibilidad mediante LED IR cuando la iluminación convencional no es eficaz.</p> <p>Este parámetro está disponible si la Iluminación de la escena está establecida en Luz infrarroja.</p>
<b>Intensidad IR</b>	<p><b>Ajustar la intensidad de la luz IR.</b></p> <p>Este parámetro está disponible si la Iluminación infrarroja (IR) está establecida en Personalizado.</p>
<b>Iluminación LED blanco</b>	<p><b>Ajustar la intensidad de iluminación del LED blanco:</b></p> <ul style="list-style-type: none"><li>• Auto</li><li>• Personalizado</li></ul> <p>Este parámetro se utiliza para capturar imágenes nítidas en color por la noche o con poca luz y garantiza la visibilidad mediante LED blancos cuando la iluminación normal no es eficaz.</p> <p>Este parámetro está disponible si la Iluminación de la escena está establecida en LED blanco.</p>



<b>Intensidad del LED</b>	<p><b>Ajustar la intensidad de la luz LED blanca.</b></p> <p><b>Este parámetro está disponible si la Iluminación LED blanco está establecida en Personalizado.</b></p>
<b>Ajustar exposición según</b>	<p><b>Seleccionar el área del encuadre en el que se basa la exposición:</b></p> <ul style="list-style-type: none"><li>• <b>Encuadre entero</b></li><li>• <b>Parte superior del encuadre</b></li><li>• <b>Parte derecha del encuadre</b></li><li>• <b>Parte inferior del encuadre</b></li><li>• <b>Parte izquierda del encuadre</b></li><li>• <b>Centro del encuadre</b></li></ul>
<b>Modo de exposición</b>	<p><b>Seleccionar el modo de exposición:</b></p> <ul style="list-style-type: none"><li>• <b>Auto</b></li><li>• <b>Configuración manual</b></li></ul>
<b>Preferencias de imagen</b>	<p><b>Ajustar la velocidad de obturación para reducir el desenfoque de movimiento o el ruido en la imagen.</b></p> <p><b>Este parámetro está disponible si el Modo de exposición está establecido en Auto.</b></p>
<b>Compensación de exposición</b>	<p><b>Posibilidad de saltarse los parámetros automáticos de exposición para controlar manualmente el brillo de la imagen.</b></p> <p><b>Este parámetro está disponible si el Modo de exposición está establecido en Auto.</b></p>
<b>Velocidad de obturación</b>	<p><b>Seleccionar la velocidad de obturación para garantizar una exposición correcta de la imagen.</b></p> <p><b>Este parámetro está disponible si el Modo de</b></p>

	Este parámetro está disponible si el modo de exposición está establecido en Configuración manual.
<b>Reducción del ruido</b>	<b>Activar o desactivar la reducción de ruido.</b>
<b>Valor del parámetro</b>	<b>Ajustar el nivel de reducción de ruido.</b>  <b>Este parámetro está disponible si la Reducción del ruido está activada.</b>
<b>Antiparpadeo (Frecuencia de la red eléctrica)</b>	<b>Seleccionar la frecuencia de la red eléctrica para reducir el parpadeo de la imagen. Este parámetro se utiliza si la cámara está grabando el vídeo en condiciones de poca luz y las lámparas parpadean en la imagen de la cámara con la frecuencia de la red eléctrica.</b> <b>Parámetros disponibles:</b> <ul style="list-style-type: none"> <li>• 50 Hz</li> <li>• 60 Hz</li> <li>• Desactivado: antiparpadeo desactivado.</li> </ul>

## Parámetros de reacción ante alarmas

Configuración	Significado
<b>Modo de funcionamiento</b>	<b>Especifique cómo reaccionará este dispositivo ante las alarmas:</b> <ul style="list-style-type: none"> <li>• <b>Alarma instantánea:</b> el dispositivo armado reacciona inmediatamente ante una amenaza y activa la alarma.</li> <li>• <b>Entrada/salida:</b> cuando se establece un retardo, el dispositivo armado inicia la cuenta atrás y no provoca la alarma aunque se active hasta que termine la cuenta atrás.</li> <li>• <b>Follower:</b> el dispositivo sigue los retardos de los detectores de Entrada/Salida. Sin embargo, cuando el Follower se activa por</li> </ul>

	<p><b>sí solo, el dispositivo provocará inmediatamente una alarma.</b></p>
<b>Retardo al entrar</b>	<p><b>Seleccionar el tiempo de retardo al entrar: de 5 a 255 segundos.</b></p> <p><b>El retardo al entrar (retardo de activación de la alarma) es el tiempo que tiene el usuario para desarmar el sistema de seguridad después de entrar en las instalaciones.</b></p> <p><b><a href="#">Más información</a></b></p>
<b>Retardo al salir</b>	<p><b>Seleccionar el tiempo de retardo al salir: de 5 a 255 segundos.</b></p> <p><b>El retardo al salir (retardo de armado) es el tiempo que tiene el usuario para salir de las instalaciones después de armar el sistema.</b></p> <p><b><a href="#">Más información</a></b></p>
<b>Armado en Modo Noche</b>	<p><b>Cuando está habilitado, el dispositivo cambia al modo armado cuando el sistema está en Modo Noche.</b></p> <p><b><a href="#">Más información</a></b></p>
<b>Retardo al entrar en Modo Noche</b>	<p><b>Tiempo de retardo al entrar en Modo Noche: de 5 a 255 segundos.</b></p> <p><b>El retardo al entrar (retardo de activación de la alarma) es el tiempo que tiene el usuario para desactivar el Modo Noche después de entrar en las instalaciones.</b></p> <p><b><a href="#">Más información</a></b></p>
<b>Retardo al salir en Modo Noche</b>	<p><b>Tiempo de retardo al salir en Modo Noche: de 5 a 255 segundos.</b></p> <p><b>El retardo al salir (retardo de armado) es el tiempo que tiene el usuario para salir de las instalaciones después de activar el Modo Noche.</b></p> <p><b><a href="#">Más información</a></b></p>

<p><b>Retardo en Modo Noche</b></p>	<p><b>Tiempo de retardo en Modo Noche: de 5 a 255 segundos.</b></p> <p><b>Es el tiempo que tiene el usuario para desactivar el Modo Noche (retardo de activación de la alarma) después de que se active el detector de Entrada/Salida.</b></p> <p><b>El parámetro se muestra si el dispositivo está configurado en el modo de funcionamiento Follower y la opción de Armado en Modo Noche está habilitada.</b></p> <p><b><u>Más información</u></b></p>
-------------------------------------	---

## Servicio

Configuración	Significado
<p><b>Zona horaria</b></p>	<p><b>Seleccionar la zona horaria.</b></p> <p><b>Se establece por el usuario y se muestra al visualizar el vídeo desde cámaras IP.</b></p>
<p><b>Conexión vía ONVIF</b></p>	<p><b>Configurar la conexión del dispositivo vía ONVIF a VMS de terceros.</b></p> <p><b><u>Más información</u></b></p>
<p><b>Conexión al servidor</b></p>	
<p><b>Retardo de notificación de pérdida de conexión con la nube, seg</b></p>	<p><b>El retardo ayuda a reducir el riesgo de un falso evento de pérdida de conexión al servidor.</b></p> <p><b>El retardo puede establecerse en un intervalo de 30 a 600 segundos.</b></p>
<p><b>Intervalo de ping de la nube, seg</b></p>	<p><b>La frecuencia de ping del servidor Ajax Cloud se establece en el rango de 30 a 300 segundos.</b></p> <p><b>Cuanto más corto sea el intervalo, más rápido se detectará la pérdida de conexión a la nube.</b></p>

**Recibir eventos de pérdida de conexión con el servidor sin alarma**

Quando la opción está habilitada, el sistema notifica a los usuarios sobre la pérdida de conexión al servidor utilizando un sonido de notificación estándar en lugar de una alerta de sirena.

## Indicación

**El indicador LED verde está situado en el conector Ethernet de la cámara.**

Evento	Indicación	Nota
Conexión de red establecida.	Se ilumina en verde.	

## Fallo de funcionamiento

**Quando se detecta un fallo de funcionamiento, la app Ajax muestra un contador de fallos de funcionamiento en el icono del dispositivo. Todos los fallos de funcionamiento se indican en los Estados de la cámara. Los campos con fallos de funcionamiento se resaltarán en rojo.**

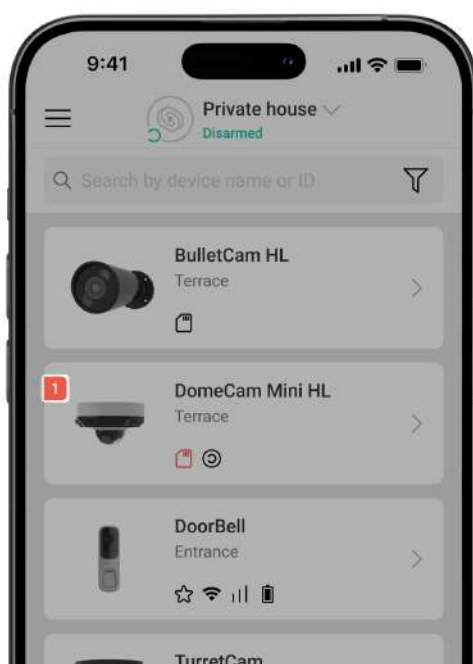

Se muestra un fallo de funcionamiento si ocurre lo siguiente:

- **La cámara ha perdido la conexión con el servidor.**
- **El dispositivo de memoria de la cámara está defectuoso. Pulse el botón de restablecimiento de la cámara o formatee el dispositivo de memoria en los ajustes de la cámara.**
- **El dispositivo de memoria necesita ser formateado. Formatee el dispositivo de memoria en los ajustes de la cámara.**

## Mantenimiento

**Compruebe regularmente el funcionamiento del dispositivo. Si observa una calidad reducida de la imagen, una pérdida de nitidez o un oscurecimiento de la imagen, asegúrese de que la cámara no esté sucia. Limpie la carcasa del dispositivo de polvo, telarañas y otros contaminantes a medida que vayan apareciendo. Utilice toallitas suaves y secas adecuadas para el mantenimiento del equipamiento.**

**No utilice sustancias que contengan alcohol, acetona, gasolina u otros disolventes activos para limpiar el dispositivo. Limpie la lente con cuidado, ya que los arañazos pueden reducir la calidad de la imagen y provocar un fallo de funcionamiento de la cámara.**

**Asegúrese de que la cámara se almacena y funciona en un entorno que cumple los parámetros de funcionamiento especificados.**

## Cómo evitar que la lente se empañe

**El objetivo de la cámara puede empañarse si se desmonta su carcasa en condiciones inadecuadas (por ejemplo, al ajustar el campo de visión del objetivo, instalar una tarjeta microSD, restablecer la cámara, etc.).**

**Para evitar que el objetivo de la cámara se empañe:**

- **No desmonte la carcasa de la cámara en exteriores con humedad elevada (por ejemplo, durante la lluvia, llovizna, niebla, etc.).**
- **Al instalar la cámara en exteriores, evite los cambios bruscos de temperatura ambiente y de humedad.**

temperatura ambiente y de humedad.

- Evite que la cámara entre en contacto con el agua hasta que finalice la instalación.
- Al montar la carcasa de la cámara, apriete bien los tornillos para asegurarse de que la carcasa quede bien fijada.

Las cámaras Ajax contienen desecantes en su interior, pero pueden tardar unos días en absorber el exceso de humedad. Si el objetivo de la cámara permanece empañado durante más de una semana, compruebe la estanqueidad de la carcasa o póngase en contacto con el [Soporte técnico de Ajax](#).

## Especificaciones técnicas

[Especificaciones técnicas de la DomeCam Mini HL \(5 Mp/2.8 mm\)](#)

[Especificaciones técnicas de la DomeCam Mini HL \(5 Mp/4 mm\)](#)

[Especificaciones técnicas de la DomeCam Mini HL \(8 Mp/2.8 mm\)](#)

[Especificaciones técnicas de la DomeCam Mini HL \(8 Mp/4 mm\)](#)

[Cumplimiento de normas](#)

## Garantía

La garantía para los productos de Limited Liability Company «Ajax Systems Manufacturing» es válida durante 2 años tras la compra.

Si el dispositivo no funciona correctamente, le recomendamos que se ponga en contacto con el soporte técnico de Ajax primero. En la mayoría de los casos, los problemas técnicos pueden resolverse en remoto.

[Obligaciones de la garantía](#)

[Contrato de usuario](#)

Póngase en contacto con el soporte técnico:

- [e-mail](#)
- [Telegram](#)

**Fabricado por «AS Manufacturing» LLC**