

SmartCell

Dispositivo dual de entrada/ salida

Guía de instalación

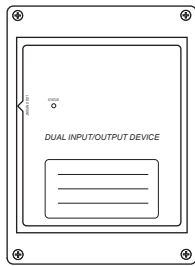

Número de pieza

SC-41-0200-0001-99

Descripción del producto

Dispositivo dual de entrada/
salida

1 Preinstalación



La instalación debe cumplir con los códigos de instalación locales aplicables y sólo debe instalarse por parte de una persona competente y completamente capacitada.



Se debe considerar el uso de un espaciador no metálico si se monta el dispositivo en una superficie metálica.



Este dispositivo contiene componentes electrónicos que pueden ser susceptibles a daños por descarga electrostática (ESD). Tome las precauciones adecuadas al manipular las placas electrónicas.



Hay dos entradas de resistencia supervisadas disponibles. Si ambas entradas entran en una condición de alarma, solo la primera entrada activada se mostrará en el panel de control.



Para garantizar un funcionamiento correcto, los productos deben usarse dentro de las condiciones ambientales de operación especificadas.

2 Componentes

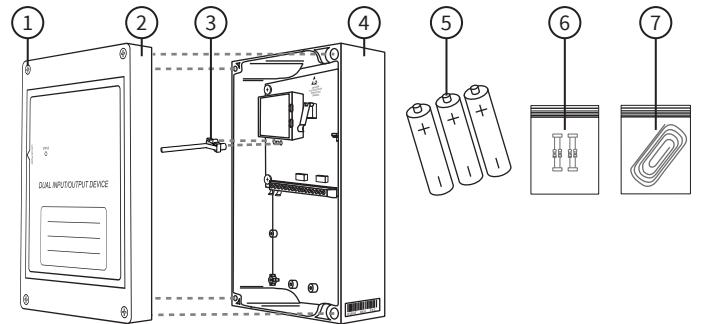

① 4x tornillos de tapa ② Tapa

③ Tubo de luz de estado (suministrado en paquete de resistencias) ④ Caja trasera

⑤ Baterías (no incluidas en algunas regiones*) ⑥ Paquete de resistencias ⑦ Junta †

*En el caso de incluirse las baterías, utilice sólo las baterías especificadas.

† La junta se puede colocar en la tapa para una protección adicional.

3 Prepare la caja posterior

■ Destornille los cuatro tornillos de fijación de la tapa y retire la tapa.

■ Perfore los puntos de entrada del cable donde sea necesario en el área SIN SOMBREAR.

■ Deben utilizarse prensacables.

■ El tubo de luz de estado también debe estar instalado ahora, como se muestra a continuación.

X
NO usar el área sombreada.

✓
El área sin sombrear está disponible para la entrada de cables.

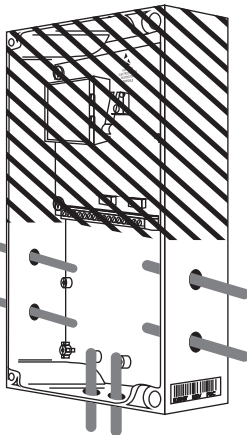
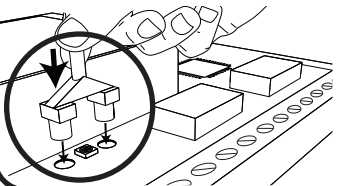

4 Caja trasera fija

■ Las cuatro posiciones de fijación de las esquinas deben usarse para asegurar una fijación firme.

■ Use acoples y fijaciones adecuados.

Ubicación de la posición de fijación dentro de la cavidad.

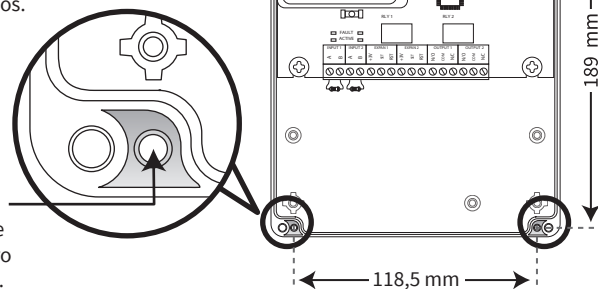

5 Instalar las baterías

■ Suelte con cuidado la tapa de la batería.

■ Al instalar/reemplazar las baterías, tenga en cuenta la polaridad correcta y utilice sólo las baterías especificadas.

■ Vuelva a colocar la tapa de la batería una vez que todas las baterías estén colocadas correctamente.

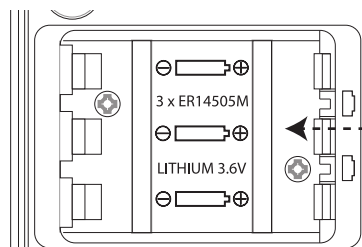

!
¡TENGA EN CUENTA LA POLARIDAD DE LAS BATERÍAS!

6 Configuración

Ahora el dispositivo se debe agregar (programar) en el panel de control.

Método 1

Alimentación de dispositivo



Consulte el manual de programación para obtener todos los detalles de la programación.

SmartCell panel de control inalámbrico = TSD155

SmartCell gateway inalámbrico = MK407

SmartCell WZM = MK067

Método 2

Aplicación de imán

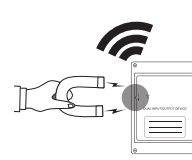

Método 3

Mediante ordenador



Herramienta de configuración

7 Cableado de entrada

- Hay disponibles dos entradas monitorizadas por resistencia.
- Ambas entradas monitorizan las condiciones normal, alarma, circuito abierto y circuito cerrado.
- Cada entrada viene equipada de fábrica con una resistencia de final de línea de 20 kΩ.
- Para conectar las entradas a los dispositivos externos, realice las conexiones tal y como se muestra con las resistencias que se proporcionan.
- El tiempo mínimo de detección de entrada es 2 segundos.
- Si no se está utilizando una entrada, deje la resistencia de 20 kΩ tal y como viene instalada de fábrica.

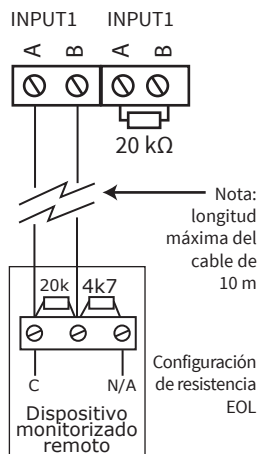

8 Cableado de salida

- Hay dos salidas disponibles.
- Ambas salidas no tienen tensión y cuentan con una capacidad de conmutación máxima de 30 V a 1 A.

OUTPUT 1			OUTPUT 2		
N/O	COM	N/C	N/O	COM	N/C
⊖	⊖	⊖	⊖	⊖	⊖

⚠ ATENCIÓN. NO CONECTAR A LA ALIMENTACIÓN PRINCIPAL.

Este producto contiene relés que, cuando se someten a un choque mecánico importante, pueden causar transiciones momentáneas en el estado activo actual. Las transiciones serán inferiores a 1 segundo y ningún equipo conectado deberá responder a tales cambios momentáneos del relé. Este producto debe fijarse a una estructura estable y segura que no esté sometida a golpes mecánicos importantes.

9 Funcionamiento de LED

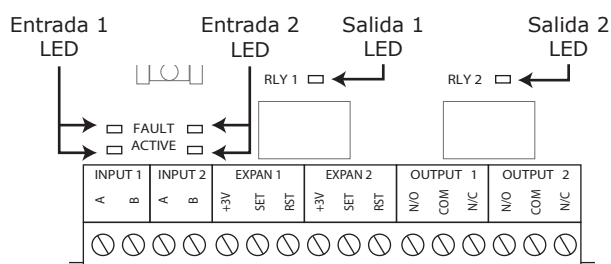

El dispositivo tiene seis indicadores LED. Funcionan de la siguiente manera:

- Fallo de entrada:** LED AMARILLO ENCENDIDO 🟡
- Entrada activa:** LED ROJO ENCENDIDO 🔴
- Salida activa:** LED ROJO ENCENDIDO 🔴

10 Finalización de la instalación

Ahora se debe volver a colocar la tapa frontal en el dispositivo y se deben apretar los cuatro tornillos de fijación para volver a montar la unidad.

STATUS

ETIQUETA DE APLICACIÓN

Entrada 1: DETECCIÓN DE VIGA
 Entrada 2: DETECCIÓN DE GAS
 Salida 1: VENTILADOR APAGADO
 Salida 2: GAS APAGADO

Ubicación del LED de estado. Este LED de estado es multifuncional. Consulte el manual de programación (TSD155) para obtener todos los detalles de la operación.

Etiqueta de aplicación
Se puede utilizar para identificar circuitos conectados según el ejemplo anterior.

Especificación

Temperatura de funcionamiento	De -10 a +55 °C
Temperatura de almacenamiento	
Con baterías	De -10 a +30 °C
Sin baterías	De -10 a +55 °C
Humedad	De 0 a 95 % sin condensación
Ubicación	Tipo A: para uso en interiores
Alimentación	3 x baterías de cloruro de tionilo de litio de 3,6 V Fanso: ER14505M HCB: ER14505M (HCB-JS-TZ-02-547)
¡PRECAUCIÓN!	
<ul style="list-style-type: none"> ■ Este es un producto de seguridad personal. Utilice únicamente los tipos de batería aprobados por el fabricante. De lo contrario, podrían producirse daños en el producto. ■ NO mezcle baterías de diferentes tipos o antigüedad. ■ Al reemplazar las baterías, retire todas las baterías viejas antes de colocar las baterías de repuesto. 	
Voltaje de funcionamiento	De 2,7 a 3,65 V CC ---
Frecuencia de funcionamiento	868 MHz
Potencia del transmisor de salida	14 dBm/25 mW
Protocolo de señalización	X5
Dimensiones (An x Al x Pro)	150 x 200 x 55 mm

Información relativa a las normativas

Fabricante	KGS Manufacturing Poland Sp. z o.o. Ul. Kolejowa 24. 39-100 Ropczyce, Polonia
Año de fabricación	Ver la etiqueta del número de serie del dispositivo
Certificación	
CPR DoP	0359-CPR-00269
Aprobado para	EN54-13:2005. Sistemas de detección y alarma de incendios. Parte 13: valoración de compatibilidad de los componentes del sistema. EN54-18:2005. Sistemas de detección y alarma de incendios. Part 18: dispositivos de entrada/salida. EN54-25:2008. Incorporación de correcciones de septiembre de 2010 y marzo de 2012. Sistemas de detección y alarma de incendios. Parte 25: componentes que utilizan enlaces de radio.
Directivas de la Unión Europea	EMS declara que el tipo de equipo de radio Dispositivo de entrada/salida dual de SmartCell cumple con la Directiva 2014/53/UE. El texto completo de la declaración de conformidad de la UE está disponible en la siguiente dirección de Internet: www.mysmartcell.com
	2012/19/CE (Directiva RAEE): aquellos productos que tengan este símbolo no podrán desecharse como residuos municipales no clasificados en lo que respecta al ámbito de la Unión Europea. Al comprar un equipo nuevo equivalente, devuelva este producto a su proveedor local o deséchelo en los puntos de recogida designados a tal efecto a fin de ayudar a un proceso de reciclaje adecuado. Para obtener más información, consulte: www.recyclethis.info .
	Deseche las baterías de manera respetuosa con el medioambiente de acuerdo con las normativas