



EN 50131-1
EN 50131-3
EN 50130-4
EN 50130-5
CEB T031



Concept/G

Teclado

Manual de instalación y programación

The logo for 'inim' features the letters 'i', 'n', 'i', and 'm' in a dark blue, lowercase, sans-serif font. Above the first 'i' and the second 'i' are three small dots of varying sizes, arranged in a slight arc.



Tabla de contenidos

1. Descripción de Concept/G	3
1.1 Descripción de las piezas	5
1.2 Concept/G – cables de conexión	6
1.3 Brida profunda KB100	7
1.4 Especificaciones técnicas de Concept/G	7
1.5 Pantalla de los teclados Concept/G	8
1.6 Iconos de estado en la pantalla	9
1.7 Señalización en los LED desde el teclado	10
1.8 Señalizaciones en el zumbador	11
1.9 Funciones de emergencia	11
2. Instalación del teclado Concept/G	13
2.1 Conexión a la línea I-BUS	14
2.2 Direccionamiento de Concept/G	15
2.2.1 Direccionamiento desde teclado	16
2.2.2 Direccionamiento rápido de teclados y lectores	16
2.2.3 Adquisición de Concept/G	16
3. Programación de Concept/G	18
3.1 Programación de los teclados	18
3.1.1 Parámetros de los teclados	18
3.2 Configuraciones teclado	21
3.3 Programación de los termostatos	22
3.3.1 Parámetros de los crono-termostatos	22
4. Informaciones generales	24
4.1 Sobre este manual	24
4.2 Datos del fabricante	24
4.3 Garantía	24
4.4 Garantía limitada	25
4.5 Documentación para los usuarios	25
4.6 Eliminación del producto	25

1. Descripción de Concept/G

El teclado es el dispositivo periférico más completo y versátil para la gestión de la instalación.

A cada teclado el instalador asigna las particiones de pertenencia, porciones/secciones del sistema a las que los usuarios dotados de código pueden acceder a través del mismo teclado.

La pantalla gráfica presenta todos los datos necesarios y ofrece una interfaz de usuario basada en un menú de usuario y en iconos para la identificación de las operaciones por efectuar.

Características principales

- Pantalla gráfica retroiluminada
- Interfaz con iconos
- 4 LEDes de señalización
- Zumbador de señalización
- Antisabotaje y antiapertura
- Fijación para caja «503»
- 1 terminal de Entrada/Salida
- Colores disponibles: blanco y negro

Acceso al teclado

Cada usuario dotado de código-PIN puede introducirlo mediante el teclado para que la central lo reconozca y lo habilite a operar en el sistema o en parte del mismo.

Para acceder al propio menú, el usuario debe validar el código. Para esto se debe introducir el PIN y pulsar la tecla «OK».



Accesos directos

Es posible extender también a los usuarios que no poseen código la posibilidad de gestionar el sistema.

Mediante el teclado es posible usar las macrofunciones («Macro») asociadas a las teclas «F1, ..., F4», operaciones generalmente reservadas a los usuarios con credenciales (con código).

Cronotermostato



Desde cada teclado, el usuario tiene acceso para gestionar un sistema de calefacción/aire acondicionado. Esta capacidad se debe a la función de los cronotermostatos de la central, combinados con las sondas de temperatura conectadas, ya sean cableadas, vía radio o integradas en los propios teclados.

Sin embargo, es necesario que al programar el teclado en uso, es necesario acceder a los cronotermostatos en la configuración.

Táctil

La presencia de teclas táctiles prevé otras dos funciones relativas al acceso directo del usuario.



Una función le permite activar la retroiluminación de la pantalla y la iluminación de las teclas según la aproximación de un usuario al teclado. Esto es posible gracias a un sensor de proximidad que puede activarse mediante la presión contemporánea de las teclas «1» y «» o desactivarse presionando «1» y «».

Otra función posible es el bloqueo o el desbloqueo de las teclas: el usuario puede bloquear o desbloquear el teclado presionando la tecla «» durante 3 segundos. Si el teclado tiene el bloqueo activado, si se tocan una de las teclas, la pantalla muestra el icono al lado.

1.1 Descripción de las piezas

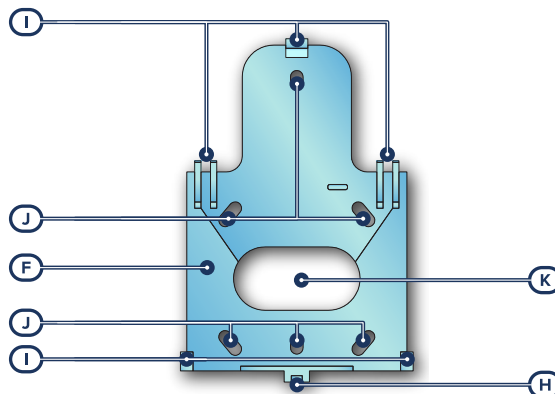
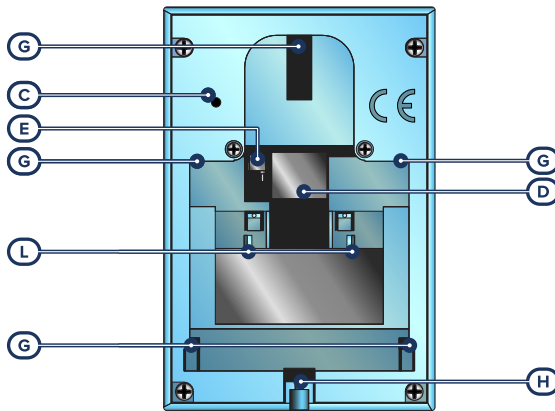
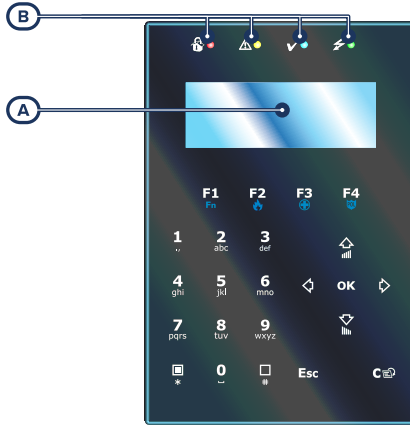

[A]	Pantalla
[B]	LED para las señales
[C]	Zumbador
[D]	Conector de cables
[E]	Microswitch de antisabotaje
[F]	Brida de fijación
[G]	Asiento para soporte
[H]	Orificio para tornillo de bloqueo
[I]	Ganchos de sujeción
[J]	Orificios de fijación
[K]	Orificio pasacables
[L]	Guías para tablero de bornes opcional

1.2 Concept/G – cables de conexión

La conexión de los teclados se ejecuta mediante el conector en la parte posterior que se conecta con el cable de 6 cables, suministrado con teclado o con el tablero de bornes KB100, se solicita por separado y se vende con el estribo de fijación profunda.

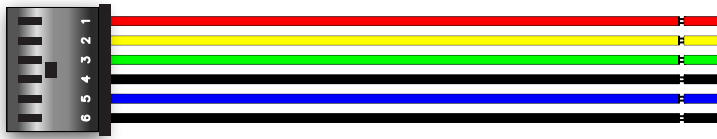

color	descripción
Rojo	Cable/terminal «+» del I-BUS
Amarillo	Cable/terminal «D» para la conexión del I-BUS
Verde	Cable/terminal «S» para la conexión del I-BUS
Negro	Cable/terminal «-» del I-BUS
Azul	Cable/Borne del terminal T1 del teclado
Negro	Cable/Borne del negativo de la alimentación (masa o GND)

El terminal «T1» se puede configurar como:

- Entrada (también como «persiana» o «choque»)
- Salida
- Salida "zona doble"

1.3 Brida profunda KB100

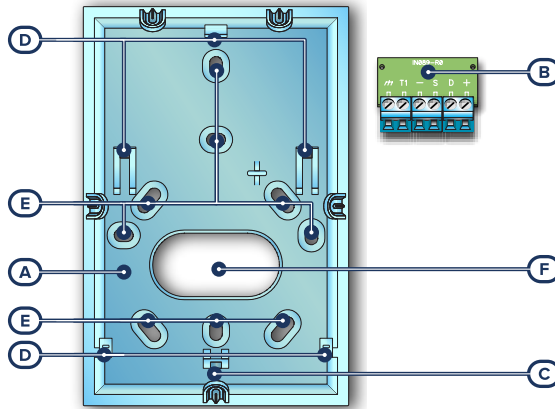

[A]	Soporte profundo
[B]	Tablero de bornes
[C]	Orificio para tornillo de bloqueo
[D]	Ganchos de sujeción
[E]	Orificios de fijación
[F]	Orificio pasacables

Borne	descripción
⊥	Borne del negativo (masa o GND)
T1	Borne del terminal T1 del teclado
-	Borne "-" para la conexión del I-BUS
S	Borne "S" para la conexión del I-BUS
D	Borne "D" para la conexión del I-BUS
+	Borne "+" para la conexión del I-BUS

1.4 Especificaciones técnicas de Concept/G

Tensión	de 9 a 15V $\overline{\text{---}}$
Consumo típico	80mA
Terminales de entrada/salida	1
Corriente máxima para terminal	150mA
Condiciones ambientales de funcionamiento	











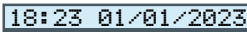

Temperatura	de -10 a +40°C
Humedad relativa	≤ 75% (sin condensación)
Grado de seguridad	3
Clase ambiental	II
Dimensiones (L x H x P)	87 x 129 x 16,5 mm
Peso con la caja	155g

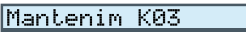
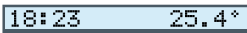

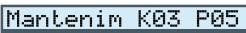

1.5 Pantalla de los teclados Concept/G

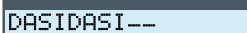
La pantalla es de tipo LCD gráfico (96 x 32 píxeles) retroiluminado, cuyo brillo y contraste puede regularse mediante una sección del menú usuario (ver "Configuraciones teclado").

En la casilla inferior describimos las visualizaciones del teclado, que varían dependiendo de la situación o del estado en que se encuentra la central:







- **Reposo**, es decir, la condición natural de funcionamiento de la central, sin señales de alarmas, sabotaje o fallo en curso
- **Alarma o sabotaje de zona**, es decir, cuando la central detecta una violación o señala que se ha violado una zona, sea debido a una intrusión o a la desaparición de un dispositivo
- **Servicio**, estado de funcionamiento en el que el instalador pone la central para realizar operaciones de mantenimiento o programación

pantalla	estado de la central		
	Reposo	Alarma o sabotaje	Mantenimiento
1ª línea	 En la primera línea de arriba de la pantalla se muestra la fecha y la hora.	 Si en al menos una de las particiones del teclado hay una memoria de Alarma/Sabotaje, son mostradas secuencialmente y cada 3 segundos aproximadamente las descripciones de las zonas que han causado la alarma o el sabotaje.	 Si la central se encuentra en estado de Servicio, se muestra una cadena con la dirección del mismo teclado (en figura se trata del teclado en la dirección 3).
	 Si usa un teclado dotado de termómetro, la fecha y la temperatura ambiente se mostrarán alternadamente en la pantalla cada 3 segundos.	 <i>Tal caso se distingue de la señal de zonas abiertas por el parpadeo del LED rojo.</i>	 Si se trata de un teclado con lector incorporado, la cadena muestra también la dirección del lector (en la figura se trata del lector en la dirección 5).
	 Si está habilitada la opción de central "Ver. zon.abiertas", son mostradas cada 3 segundos aproximadamente las descripciones de aquellas zonas que no están en reposo cuando las particiones del teclado están desactivadas.	  Si la central está en el estado de servicio y por lo menos una de las particiones a la cual pertenece el teclado tiene una memoria de alarma/sabotaje se muestran alternativamente las cadenas arriba indicadas.	
2ª línea izquierda	 La parte izquierda de la segunda línea mue-		La línea permanece igual con respecto a las condiciones de reposo

pantalla	estado de la central		
	Reposo	Alarma o sabotaje	Mantenimiento
	<p>Algunos de los caracteres que indican el estado actual de las particiones a las que está asignado el teclado:</p> <ul style="list-style-type: none"> D = partición desarmada A = partición armada en modalidad ausente S = partición armada en modalidad presente I = partición armada en modalidad instantánea - = la partición no pertenece al teclado. 	 <p>Cuando está presente la memoria de alarma/sabotaje de partición, el LED rojo en el teclado parpadea y parpadean también los caracteres correspondientes a las particiones con memoria de alarma/sabotaje.</p>	
		 <p>Si está activada el parámetro de central "Mostrar escenari" sobre la segunda línea de la pantalla de los teclados, en la parte izquierda, se muestra la descripción del escenario activado.</p>	
2ª línea derecha		 <p>En la segunda línea, en la parte derecha, pueden visualizarse algunos iconos que tienen diferentes informaciones:</p>	
3ª y 4ª línea		 <p>La tercera y la cuarta línea de la pantalla están ocupadas por los iconos correspondientes a las macros de las teclas función "F1", ..., "F4". Si sobre el teclado no están programados los acceso directo sobre todas las teclas de función, los correspondientes espacios sobre la pantalla quedan vacíos.</p>	

1.6 Iconos de estado en la pantalla

Los iconos que aparecen en la segunda línea, en la parte derecha de la pantalla LCD o en las barras arriba y abajo de la pantalla de Concept/G, aportan información sobre el sistema, por lo que su aparición o estado (fijos o parpadeantes) depende de la señal que contienen:

Icono		Señalización	
Línea telefónica		fija	Línea telefónica ocupada
		intermitente	Fallo línea telefónica
Desaparecido		fija	Por lo menos un periférico resulta desaparecido
			Todos los periféricos en configuración están presentes pero, anteriormente, alguno había desaparecido (memoria desaparecida)
Contestador		fija	Contestador habilitado
Llave		intermitente	Llave falsa
Sabotaje periféricos		fija	Por lo menos un periférico está saboteado (apertura tapa o desprendimiento)
			Todos los periféricos están en su lugar y las tapas están cerradas pero, anteriormente, alguna ha estado en sabotaje (memoria sabotaje)
Sabotaje central		fija	La central está en sabotaje (apertura tapa o central desprendida de la pared)
			La central está en su lugar y la tapa está cerrada pero, anteriormente, ha sido abierta (memoria sabotaje central)



Icono		Señalización	
Llamada en GSM		fija	Está en curso una llamada telefónica mediante el comunicador GSM
Envío SMS		fija	Está en curso el envío de un SMS mediante comunicador GSM
LAN		fija	Está en curso el envío de un evento con protocolo SIA-IP mediante LAN
		intermitente	La tarjeta LAN no aparece
SIA-IP en GSM		fija	Está en curso el envío de un evento con protocolo SIA-IP mediante comunicador GSM

1.7 Señalización en los LED desde el teclado

La tabla siguiente contiene las señales de los LED de los teclados Inim Electronics o de los iconos sobre la pantalla Concept/G que le reproducen:

Activación	 LED rojo	 LED amarillo	 LED azul	 LED verde
OFF	Todas las particiones del teclado están desarmadas.	No hay fallos en curso	Zonas abiertas pertenecientes a las particiones del teclado	La tensión de alimentación primaria (230V~) no está presente.
ON	Por lo menos una partición del teclado está armada	Hay por lo menos un fallo en curso	Todas las zonas pertenecientes a las particiones de los teclados están en reposo: lista para el armado.	La tensión de alimentación primaria (230V~) está presente.
Parpadeo lento (ON: 0,5seg OFF: 0,5seg)	Todas las particiones del teclado están desarmadas. Hay una memoria de alarma/sabotaje en al menos una partición del teclado o está presente una memoria de alarma de sistema.	No hay fallos en curso. Hay por lo menos una zona inhibida (excluida) o en test perteneciente a las particiones del teclado. Comunicador PSTN o GSM inhabilitado.	Todas las zonas pertenecientes a las particiones del teclado están en reposo. Hay un mensaje que todavía no ha sido escuchado en la casilla vocal.	
		Hay por lo menos un fallo en curso y hay como mínimo una zona inhibida (excluida) o en test perteneciente a las particiones del teclado	Zonas abiertas pertenecientes a las particiones del teclado. Hay un mensaje que todavía no ha sido escuchado en la casilla vocal.	
Parpadeo rápido (ON: 0,15seg OFF: 0,15seg)	Por lo menos una partición del teclado está armada. Hay una memoria de alarma/sabotaje en al menos una partición del teclado o está presente una memoria de alarma de sistema			

A continuación, se reproduce la lista de los eventos que participan al parpadeo del LED rojo por alarmas de sistema:

- Sabotaje apertura tapa central
- Sabotaje desprendimiento central de la pared
- Sabotaje expansión
- Sabotaje teclado
- Sabotaje lector
- Desaparición expansión
- Desaparición teclado
- Desaparición lector
- Llave falsa
- Llave falsa

Estado del sistema oculto en teclados

Si el instalador ha habilitado la opción “Estado del sistema oculto en teclados”, el estado de las particiones no está visible; si en un teclado se marca un código válido, en aquel teclado se visualizará el estado real de la instalación durante 30 segundos. Además:

- En las particiones ARMADAS, al observador no autorizado se le oculta el estado real del equipo:
 - LED rojo de los teclados apagado
 - LED amarillo de los teclados apagado
 - LED verde de los teclados encendido
 - los iconos de estado no están presentes
 - memorias de alarma y sabotaje no visibles
 - cada evento, en las particiones armadas, si se presenta más de cinco veces, ya no viene mas señalado por la central (es decir, cada evento tiene un contador que, durante un período de armado, es incrementado en 1 cada vez que se presenta; sólo cuando todas las particiones estarán desarmadas se pondrán a cero los contadores).
- Con las particiones DESARMADAS se tendrán:
 - los LED que funcionan regularmente
 - iconos de estado presentes
 - memorias de alarma y sabotaje visibles

1.8 Señalizaciones en el zumbador

Los teclados permiten señalizaciones auditivas al usuario a través del zumbador, a menos que el usuario haya anulado el volumen.

Si el teclado está dotado por funciones de voz, el zumbador señala también la llamada por intercomunicador en curso desde otro teclado.

El zumbador señala los tiempos de entrada, tiempos de salida y tiempos de preaviso de las particiones habilitadas. La activación de tales señales puede ser configurada a través de las opciones de teclado descritas en el apartado “*Configuraciones teclado*”.

Si la programación de la central lo incluye, los teclados pueden reproducir en un zumbador también la señal de alarma.

Señalización	Tipo de alimentación
Presión de la tecla	impulso individual (bip)
Tiempo de entrada en curso	8 impulsos + pausa de 5 segundos
Tiempo de salida en curso	3 impulsos + pausa de 5 segundos 4 impulsos breves + pausa de 5 segundos durante los últimos 20 segundos del tiempo de salida
Tiempo de preaviso en curso	1 impulso + pausa de 5 segundos
Activación de la salida conectada al terminal “T1” de teclado	continuo, durante toda la duración de la activación de la salida
Llamada por intercomunicador	impulsos bitonos
Alarma	impulsos rápidos

1.9 Funciones de emergencia



La central tiene 3 funciones especiales que se pueden activar desde el teclado:



- Emergencia Incendio
- Emergencia Sanitaria
- Emergencia seguridad pública

La presión de una de estas emergencias comporta la generación de los relativos eventos donde se programan las activaciones de las salidas y de las llamadas.

Para activar una de las emergencias, pulse a la vez y mantenga pulsados durante al menos 3 segundos, las siguientes combinaciones de teclas y espere el beep de confirmación:

Combinación de teclas	Emergencia
	Incendio
	Sanitaria
	Seguridad pública

Nota

Si se presionan las teclas de función en par, no se activan los accesos directos relativos a los iconos asociados a las teclas de función presionadas.

2. Instalación del teclado Concept/G

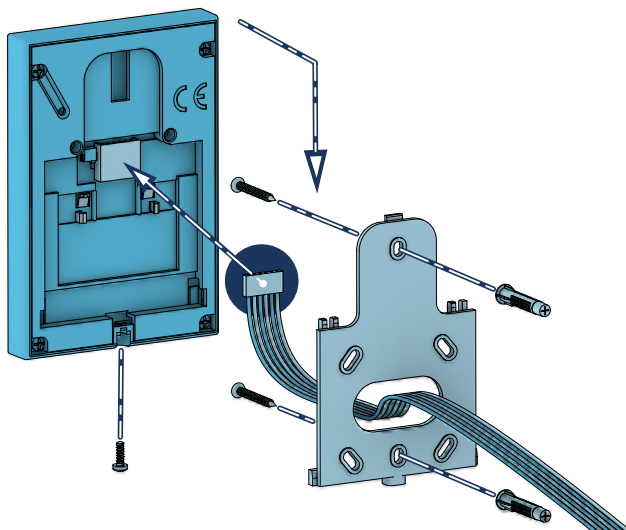

1. Conectar los cables en la instalación.
2. Hacer pasar los cables conectados en el interior de los orificios pasacables (*Descripción de las piezas, [K]*).
3. Conectar los cables al conector en la parte de atrás del teclado (*Descripción de las piezas, [D]*). Si se desea utilizar el conector con terminales del kit «KB100», conecte los cables a los terminales e introduzca el conector a lo largo de las guías (*Descripción de las piezas, [L]*) hasta el disparo de los ganchos.
4. Fijar el estribo a la pared o a la superficie escogida a través de orificios disponibles (utilizar por lo menos 2).
5. Enganchar el teclado al estribo mediante los ganchos de sujeción con un movimiento similar al indicado en la figura.
6. Fijar el teclado al estribo mediante el tornillo de sujeción (suministrado) insertándolo en el orificio correspondiente (*Descripción de las piezas, [H]*).

2.1 Conexión a la línea I-BUS

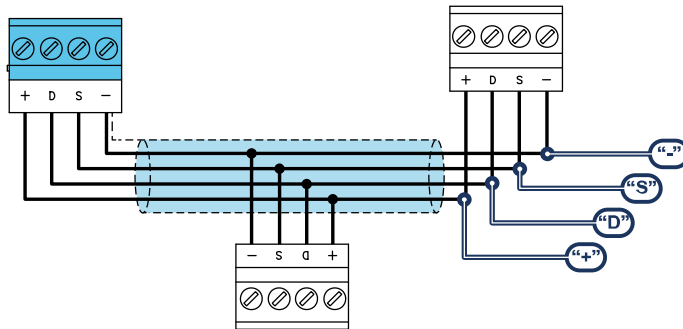

Los periféricos de las centrales Inim Electronics se conectan a la unidad central a través del I-BUS.

La conexión entre la central y sus periféricas se produce con un cable blindado de 4 (o más) cables.

¡Atención!

La unión se conecta a uno de los bornes de masa (o GND) sólo del lado de la central y debe seguir todo el BUS sin conectarse en masa en otros puntos.

La conexión a la central se realiza mediante los bornes “+ D S -” situados en la tarjeta madre.

Dimensiones

Las dimensiones de la línea I-BUS, o sea la distribución de los periféricos y los respectivos cables de conexión, debe efectuarse en función de varios factores proyectuales a fin de garantizar la difusión de las señales de los conductores «D» y «S» así como de la alimentación suministrada por los conductores «+» y «-».

Estos factores son:

- El consumo de corriente de los dispositivos conectados.

En caso de alimentación insuficiente de la línea BUS a los periféricos y sensores (ver la tabla de las especificaciones técnicas), es posible suministrarla mediante alimentadores externos.

- Tipos de cables

La sección de los cables afecta la dispersión de las señales de los conductores.

Cables aconsejados

Cable AF CEI 20-22 II	número de conductores	sección (mm ²)	terminal I-BUS
Cable de 4 conductores + pantalla + unión	2	0,5	+ -
	2	0,22	D S
Cable de 6 conductores + pantalla + unión	2	0,5	+ -
	2	0,22	D S
	2	0,22	Disponibles

Cable AF CEI 20-22 II	número de conductores	sección (mm ²)	terminal I-BUS
Cable de 6 conductores + pantalla + unión	2	0,75	+ -
	2	0,22	D S
	2	0,22	Disponibles

- Velocidad de comunicación en el BUS.

Este parámetro puede modificarse utilizando el software de programación (38,4,125 o 250 kbs).

Dimensionamiento BUS

Velocidad del BUS	Longitud máxima admisible (suma de los tramos posteriores a la central o a un aislador)
38,4 kbps	500m
125kbps	350m
250kbps	200m

- Número y distribución de los aisladores.

Para aumentar la fiabilidad y la extensión del BUS es necesario utilizar los dispositivos aisladores.

2.2 Direccionamiento de Concept/G

Después de instalar los dispositivos periféricos de la central y conectarlos al BUS, es necesario que la central los reconozca y los distinga entre sí para poder configurarlos.

Esto es posible asignando primero una dirección a cada periférico.

El procedimiento de direccionamiento cambia según el tipo de periférico. Los tipos disponibles son:

- teclados (tanto con teclas y pantalla LCD como con pantalla táctil)
- lectores de proximidad (tanto autónomos como integrados en los teclados)
- expansiones (tanto con terminales de entrada/salida como relés)
- sirenas
- módulos domóticos
- termostatos
- receptores inalámbricos
- estaciones de alimentación

Atención

Los periféricos de tipos diferentes pueden tener la misma dirección, mientras que los periféricos del mismo tipo no deben tener la misma dirección.

Los receptores inalámbricos deben tener direcciones diferentes a las de los lectores y las expansiones.

Después de asignar todas las direcciones, es necesario realizar los procedimientos de adquisición de los periféricos desde la central para insertarlos en la configuración de la instalación controlada por la central.

2.2.1 Direccionamiento desde teclado

Desde Concept/G

Para configurar la dirección en los teclados Concept/G realizar lo siguiente:

1. Configurar la central en el estado de «servicio».
2. En el teclado que se quiere configurar la dirección, presionar contemporáneamente las teclas «1» y «3» y soltarlas.
3. Configurar la dirección deseada y presionar «OK».
4. Habilitar o deshabilitar el sabotaje de antidesprendimiento presionando las teclas «1» o «2».
5. Habilitar o deshabilitar el sabotaje de antiapertura presionando las teclas «1» o «2».

Nota

Si la configuración de la dirección no se realiza dentro de los 30 minutos de la entrada de la central en el estado de servicio, por motivos de seguridad, el teclado saldrá de la fase de programación.

2.2.2 Direccionamiento rápido de teclados y lectores

Al introducir el puente de “servicio”, si antes de 4 segundos a partir de la introducción del puente se presiona el pulsador de antiapertura de la tapa de la central, esta activa la función para para el direccionamiento rápido de los teclados y los lectores.

Todos los teclados y lectores conectados al I-BUS son colocados en la condición de programación de la propia dirección.

A este punto el instalador puede modificar o confirmar todas las direcciones.

2.2.3 Adquisición de Concept/G

Las centrales Inim Electronics permiten la adquisición de periféricos con diferentes modos, y se puede elegir entre procedimientos automáticos o manuales, según el acceso del instalador al sistema.

Automático, desde central en «servicio»

Si se coloca la central en estado de «servicio», se activa automáticamente el procedimiento de adquisición automática de los periféricos en el BUS cada 10 segundos.

Si el instalador ha configurado la dirección a los periféricos conectados al BUS y, cada 10 segundos, la central adquiere en configuración los periféricos que encuentra.

Automático, desde teclado

Como alternativa, también es posible iniciar un procedimiento de adquisición automática a través de la siguiente opción del menú del instalador:

Digite código (Instalador), PROGRAMACION Ajust.P.defecto, Perif.autoenrol.

Manual, desde el software Prime/STUDIO

Una vez abierta la solución de la instalación por proyectar, haga clic en la tecla **Diseño** en el menú de la izquierda. A continuación, en la sección de la derecha, haga clic en la tecla **Añadir dispositivo en el BUS**.



Se abre una ventana en la que se pueden seleccionar los dispositivos por configurar y añadirlos a la configuración.

En la sección de la izquierda se aumenta el número en correspondencia de la tecla del tipo de dispositivo seleccionado.

Para quitar un dispositivo de la estructura, proceda de la misma manera que para añadirlo, pero deseleccionando el periférico que se desea quitar.

Como alternativa, se puede acceder a la sección de programación haciendo clic en la tecla correspondiente del menú de la izquierda y, en la lista visualizada, hacer clic en la tecla **Eliminar** al lado de la línea del dispositivo que se desea eliminar.

Manual, desde el software SmartLeague



Una vez abierta la solución de la instalación por diseñar [A], en la pestaña derecha «Diseño» [B], se puede seleccionar un icono del tipo de periférico por configurar y arrastrarlo a la parte correspondiente de la estructura de árbol de la izquierda [C].



Otro modo posible consiste en hacer doble clic sobre el icono del periférico para añadirlo a la configuración.

En el árbol de la izquierda se aumenta el número en correspondencia del tipo de dispositivo seleccionado.

Para quitar un componente de la estructura, seleccionarlo del árbol de la izquierda y presionar **CANC** en el teclado del ordenador.

Manual, desde teclado

La adquisición de los periféricos direccionados puede realizarse habilitando las opciones del menú en la sección del menú del instalador:

En esta sección es posible añadir el dispositivo en configuración o eliminarlo mediante las teclas «» y «».

3. Programación de Concept/G

La programación de los dispositivos Concept/G, como periféricos de la central Inim Electronics, puede efectuarse tanto mediante el software como mediante el teclado.

3.1 Programación de los teclados

Mediante el software

Haciendo clic en el botón **Teclados** del menú izquierdo, en la sección derecha se visualizarán dos secciones:



- “Teclados configurados”, con la lista de todos los teclados configurados. La selección de una de estas opciones permite configurar los parámetros del teclado correspondiente mediante el botón .
- “Parámetros de teclados”, sección que contiene los parámetros comunes a todos los teclados.

Desde el teclado

Digite código (Instalador), PROGRAMACION Teclados, Selec.Periférico

En esta sección aparece la lista de todos los teclados disponibles.



Junto a la descripción de los teclados pueden verse los siguientes símbolos:

- “<”, que indica el teclado en uso
- “*”, que indica un teclado configurado en el I-BUS

En esta lista es posible seleccionar un teclado para configurar sus parámetros.





3.1.1 Parámetros de los teclados

Parámetros comunes a todos los teclados

Parámetro	Sección software	Sección menú instalador
Bloqueo teclado por PIN erróneo	 Parámetros teclados	Opciones Panel, Bloqueo Teclado
Ver zonas abiertas		Ver zon.abiertas
Ver escenarios		Mostrar escenario
Numero reproducciones mensaje teclado		Opciones Panel, Otros parámetros,

	Parámetro	Sección software	Sección menu instalador
	La reproducción puede interrumpirse con la presión de cualquier tecla.		BlorTecVecesMens
Mientras la tecla sea presionada	Si esta función está activada, la reproducción solo puede interrumpirse con la presión de cualquier tecla.		BlorTecVecesMens, "255"

Parámetros de un teclado

	Parámetro	Sección software	Sección menu instalador	
Descripción	Cadena descriptiva del teclado, personalizable por el instalador	 Teclados configurados, Teclado seleccionado	Teclados, Selec.Periferico, "Teclado"	
Tipo de teclado	Campo de selección del tipo de teclado: <ul style="list-style-type: none"> Teclado con pantalla e teclas Teclado con pantalla táctil Teclado inalámbrico 		-	
Particiones	Sección para la selección de las particiones en las que está habilitado el uso del teclado.	 Teclados configurados, Teclado seleccionado, General	Teclados, Selec.Periferico, "Teclado"	
Deshabilitar temperatura en el display	Si está habilitada, inhibe la visualización de la temperatura en la pantalla en alternación con la fecha. Dicha opción tiene efecto si se la programa en un teclado dotado de termómetro.	 Teclados configurados, Teclado seleccionado, General, Detalles, Otros parámetros	Teclados, Selec.Periferico, "Teclado", Opciones, Temperatura off	
Deshabilitar señalización tiempo de entrada	Opción que habilita/inhabilita el zumbador por lo que respecta el tiempo de entrada de partición.		Sin sonid t.ent	
Deshabilitar señalización tiempo de salida	Opción que habilita/inhabilita el zumbador por lo que respecta el tiempo de salida de partición.		Sin sonid t.sali	
Habilitar señalización en activación de salida del terminal T1	Opción que habilita/inhabilita el zumbador cuando se activa, como salida, el terminal T1 del teclado.		Sonido en salida	
Disable chime	Opción que habilita/inhabilita el zumbador que señala la violación de la zona timbre correspondiente a este teclado.		Deshab. chime	
LEDS OFF in standby	Su habilitación provoca el apagado de los LED correspondientes en caso de inactividad del teclado durante un lapso mínimo de 40 segundos.		LEDSOffInStandby	
Inhabilita la supervisión por radio	Si está habilitada, inhibe la función de supervisión que realiza la central en el teclado inalámbrico.		Sin superv WLS	
Desactivar tamper	Si está habilitada, inhibe la señal en la central del sabotaje del teclado inalámbrico.		DeshabTamPer WLS	
Habilitación de salidas domóticas	Sección donde indicar cuáles de las salidas disponibles pueden utilizarse como «domóticas», es decir, accesibles sin código).		 Teclados configurados, Teclado seleccionado, General, Detalles	-
Termostatos gestionados por el teclado	En esta sección se enumeran todas las posibles sondas térmicas del sistema, tanto las aisladas como las integradas en los teclados, destacando las que están en configuración. A través de las casillas correspondientes se puede seleccionar cuáles de estas sondas son accesibles desde el teclado en programación.		Teclados, Selec.Periferico, "Teclado", Sensor Temperatura	



Parámetro	Sección software	Sección menu instalador
Termostato ON	 Teclados configurados, teclado seleccionado	Eventos, Termostato ON
Reconocimiento código en teclado		Eventos, Cod.-valido
Ajuste termómetro	-	Otros Parametros, AjustTemperatura

Accesos directos en teclado individual

Parámetro	Sección software	Sección menu instalador	
Accesos directos	 Teclados configurados, Teclado seleccionado, General, Detalles, Accesos directos	Teclados, Selec.Periferico, "Teclado", Ac.dir. TeclF1/4	
Parámetro acceso directo		Algunas macros requieren la configuración de un parámetro adicional: <ul style="list-style-type: none"> • Ejecutar armado, el parámetro es uno de los escenarios • Activación salida, el parámetro es una salida • Desactivación salida, el parámetro es una salida • Activación de escenarios de salida, el parámetro es uno de los escenarios • Pánico, el parámetro es uno de los eventos de pánico 	Ac.dir. TeclF1/4, "Fx", Tipo
Opciones accesos directos	Requiere autorización	Si está habilitada, cuando un usuario selecciona el acceso directo presionando la tecla de función correspondiente, antes de la activación efectiva del acceso directo, se requiere un código usuario. Si el código usuario es válido se ejecuta el acceso directo.	Ac.dir. TeclF1/4, "Fx", Opciones, Autenticación
	Requiere autorización debido a riesgo de seguridad	Si está habilitada y si el acceso directo es «Arm/desarmar», se requiere el código usuario solo si el escenario asociado a la macro determina una invalidez de las condiciones de seguridad en una de las particiones, solicitando el desarmado de una partición armada o el armado en modalidad presente o instantánea de una partición armada en modalidad ausente.	Cod.RiesgSegurid
	Solicitud de confirmación simple	Si está habilitada, cuando un usuario selecciona el acceso directo presionando la tecla de función correspondiente, antes de la activación efectiva del acceso directo, se requiere una confirmación mediante la presión de la tecla. Es una opción cómoda para evitar activaciones accidentales. Esta opción no está disponible para teclados Alien.	Confirmar
Desactivación del sonido de tiempo de salida		Si esta opción se activa y el acceso directo correspondiente está programado, la aplicación de un escenario de armado, el teclado no sonará en el tiempo de salida en la aplicación de ese escenario específico. Esta opción está desactivada por defecto.	Sin sonid t.sali
Desactivación del sonido de tiempo de entrada		Si esta opción se activa y el acceso directo correspondiente está programado, la aplicación de un escenario de armado, el teclado no sonará en el tiempo de entrada en la aplicación de ese escenario específico. Esta opción está desactivada por defecto.	Sin sonid t.entr

El acceso directo «Escucha» y «Estado armado» no producirá ningún efecto si se usan desde el teclado.

En caso de programación de teclados Alien, el único tipo de acceso directo que funciona es «Arm/-desarmar».

3.2 Configuraciones teclado

Los teclados disponen de una sección que permite la programación de las características de la pantalla y del zumbador de los teclados para acceder al sistema.

Los parámetros a disposición varían dependiendo del modelo de teclado.

Desde el teclado

En el teclado, el usuario puede proceder de dos maneras:

- activar la macro de tipo "Menú configuraciones teclado" (macro n.18) asociada a una de las teclas "F1", ..., "F4" visualizada en la pantalla, con o sin código
- accediendo al menú usuario en la sección "Ajustes teclado" ingresando el PIN del propio código.

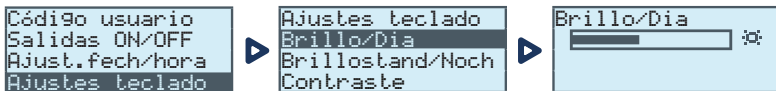

1. Seleccione con las teclas flecha "arriba" y "abajo" y después "OK" los parámetros a programar.
2. Use las teclas flecha "arriba" y "abajo" para aumentar o disminuir el valor del parámetro seleccionado, o active la opción seleccionada con la tecla , para desactivar presione .
3. Presionar "OK" para guardar.

Parametros

- **Brillo** - intensidad de la retroiluminación de la pantalla y de los LED de las teclas, cuando se presiona una tecla y durante los 20 segundos siguientes.
- **Standby Brillo** - intensidad de la retroiluminación de la pantalla y de los LED de las teclas, cuando el teclado está en standby.
- **Contraste** - regulación blanco/negro.
- **Volumen** - intensidad del zumbador.
- **Opciones teclado:**
 - **Temperatura off** - si está habilitada, no se visualiza la temperatura detectada por el sensor de temperatura (solo en los teclados con sensor de temperatura)
 - **Sin sonid t.sali** - si está habilitada, el zumbador no suena durante el tiempo de salida de partición
 - **Sin sonid t.entr** - si está habilitada, el zumbador no suena durante el tiempo de entrada de partición.
 - **Sonido en salida** - si está habilitada, el zumbador suena durante la activación del terminal "T1" de teclado, cuando ha sido programado como salida.

- **Deshab. chime** - si está habilitada, el zumbador no suena si se viola una zona timbre
- **LED off en reposo** - Su habilitación provoca el apagado de los LED correspondientes en caso de inactividad del teclado durante una lapso mínimo de 40 segundos

Estos ajuste son válidos para el teclado donde se está realizando la operación y permanecen memorizados también en caso de apagado de la central.

3.3 Programación de los termostatos

Mediante el software

Haciendo clic en la tecla **Termostatos** del menú de la izquierda, en la sección de la derecha se visualiza la lista de todos los termostatos configurados.



La selección de una de estas opciones permite configurar los parámetros del termostato individual haciendo clic en la tecla

Desde el teclado

Desde el menú del instalador, se puede acceder a los parámetros de los termostatos en función del tipo de dispositivo asociado.

- En el caso de módulo autónomo conectado al BUS o inalámbrico:

```

Digite código (Instalador), PROGRAMACION Sensor Temperatura, Selec.Periferico
  
```

- En el caso de una sonda térmica integrada en un teclado:

```

Digite código (Instalador), PROGRAMACION Teclados, Selec.Periferico
  
```

- En el caso de una sonda térmica conecta a una expansión:

```

Digite código (Instalador), PROGRAMACION Terminales, "terminal sonda térmica"
  
```

- Si el terminal se ha asociado a un termostato, se puede acceder a él a través de:

```

Digite código (Instalador), PROGRAMACION Sensor Temperatura, Selec.Periferico
  
```

3.3.1 Parámetros de los crono-termostatos

Parámetro		Sección software	Sección menú instalador
Descripción	Cadena descriptiva del sensor de temperatura, personalizable por el instalador.	 Termostatos configurados, termostato seleccionado	Sensor Temperatura, Selec.Periferico, "sensor", Descripción
Salidas activables	En esta sección, es posible seleccionar las salidas que pueden ser activadas por la función de termostato relativa a la sonda en programación. Hay 4 salidas activables cuando el termostato está en modo «verano» y 4 cuando está en modo «invierno».		/
Histéresis de temperatura	Introducir el valor de la histéresis del sensor.	El valor que hay que incluir está expresado en décimas de °C (de un mínimo de 0 a	Temp. histeresis

Parámetro		Sección software	Sección menu instalador
Programación cronotermostato	un máximo de 4).		
	Sección correspondiente a la programación del cronotermostato.		
	Se puede programar el funcionamiento del termostato, ajustar la temperatura y programación temporal.		
	El ajuste de la temperatura, manual u horaria, puede hacerse mediante algunos indicadores en las barras de nivel.		
	Con la tecla Leer , es posible leer la programación del termostato y la temperatura ambiental detectada por el termómetro suministrado. Con la tecla Escribir se configura la programación.		



4. Informaciones generales

4.1 Sobre este manual

Código del manual: DCMIINS0CONCEPTG

Revisión: 101

Copyright: El contenido de este manual es propiedad exclusiva de Inim Electronics S.r.l.. Está prohibida cualquier reproducción o modificación sin la autorización previa de Inim Electronics S.r.l.. Todos los derechos están reservados.

4.2 Datos del fabricante

Fabricante: Inim Electronics S.r.l.

Planta de producción: Centobuchi, via Dei Lavoratori 10
63076 Monteprandone (AP), Italy

Tel.: +39 0735 705007

Fax: +39 0735 734912

e-mail: info@inim.biz

Web: www.inim.biz

El personal autorizado por el fabricante para reparar o sustituir cualquier parte del sistema está autorizado para intervenir sólo en dispositivos comercializados con la marca Inim Electronics.

4.3 Garantía

Inim Electronics S.r.l. garantiza al comprador original que este producto estará libre de defectos de material y mano de obra para su uso normal durante un periodo de 24 meses.

Debido al hecho de que Inim Electronics no realiza la instalación de este producto directamente, y debido a la posibilidad de que el producto sea utilizado con otros equipos no aprobados por Inim Electronics, no podemos garantizar el producto contra la pérdida de calidad, rendimiento o degradación de este producto o pManual de Instalación y Programación daños que resulten del uso de productos, piezas u otros elementos reemplazables (como los consumibles) que no hayan sido hechos o recomendados por Inim Electronics. La obligación y responsabilidad del Vendedor bajo esta garantía está expresamente limitada a reparación o sustitución del producto, conforme el criterio del Vendedor, de aquellos productos que no cumplan las especificaciones. En ningún caso Inim Electronics será responsable ante el comprador o ante terceros, por cualquier pérdida o daño, sea directa o indirecta, como consecuencia directa del uso o accidental, incluyendo, sin limitación, cualesquiera daños por pérdida de beneficios, bienes robados, o reclamaciones por cualquier tercero ocasionadas por productos defectuosos o por la instalación o uso inapropiado o incorrecto de este producto.

Esta garantía se aplica solamente a defectos en piezas y a la mano de obra que correspondan al uso normal. No cubre daños causados por utilización indebida o negligencia, daños causados por incendios, inundaciones, vientos o relámpagos, vandalismo, uso y desgaster.

Inim Electronics S.r.l. tendrá la opción entre reparar o sustituir cualquier producto defectuoso. La utilización indebida o para fines distintos a los aquí mencionados causará la anulación de esta garantía. Para obtener más información acerca de esta garantía, contacte con su distribuidor autorizado o visite nuestra página web.

4.4 Garantía limitada

Inim Electronics S.r.l. no se hace responsable ante el comprador ni ninguna otra persona, por daños resultantes de almacenaje inadecuado, ni por el uso o manipulación indebidos de este producto.

La instalación de este Producto debe realizarse únicamente por personas indicadas por Inim Electronics. Dicha instalación debe hacerse de acuerdo con Nuestras instrucciones en el manual del producto.

4.5 Documentación para los usuarios

Las declaraciones de Prestación, Declaraciones de Conformidad y Certificados relativos a los productos Inim Electronics S.r.l. pueden descargarse gratuitamente de la dirección web www.inim.biz accediendo al área reservada y después seleccionando «Certificaciones» o también solicitarse a la dirección e-mail info@inim.biz o pedirse por correo ordinario a la dirección indicada en este manual.

Los manuales pueden descargarse gratuitamente de la dirección web www.inim.biz, previa autenticación individual con las propias credenciales, accediendo directamente a la página de cada producto.

4.6 Eliminación del producto



Nota informativa sobre la eliminación de equipos eléctricos y electrónicos (aplicable en los países con sistemas de recogida selectiva)

El símbolo del contenedor tachado que figura en el aparato o en el embalaje indica que el producto, al final de su vida útil, debe ser desechado por separado de los demás residuos. El usuario deberá, por tanto, llevar el equipo llegado al final de su vida a los centros municipales específicos de recogida selectiva para desechos electrotécnicos y electrónicos. Como alternativa a la gestión autónoma, es posible entregar el equipo que se desea eliminar al revendedor, cuando se adquiera un nuevo equipo de tipo equivalente. En los comercios de productos electrónicos con superficie de venta mínima de 400 m² también es posible entregar gratuitamente, sin obligación de compra, los productos electrónicos con dimensiones inferiores a 25 cm que se deseen desechar. La adecuada recogida selectiva para enviar posteriormente el equipo desechado al reciclaje, al tratamiento y a la eliminación ambientalmente compatible, contribuye a evitar posibles efectos negativos en el medio ambiente y en la salud, y favorece la reutilización y/o reciclaje de los materiales de los que está compuesto el equipo.





Evolving Security

Inim Electronics S.r.l.

Via dei Laboratori 10, Loc. Centobuchi
63076 Monteprandone (AP) ITALY
Tel. +39 0735 705007 _ Fax +39 0735 704912

info@inim.biz _ www.inim.biz



DCMIINS0CONCEPTG-101-20230807